

HIKARI





Light Sets the Scene

光が、空間の舞台を整える。

人が集い、時間を過ごす場には、
機能だけではない価値が求められます。

光の移ろいは、空間の表情を刻一刻と変え、
そこに流れる時間の質そのものを形づくりします。

その光を受け止め、
あるいは影を美しく落とす家具。
それは、人と場所を静かにつなぎ、
その瞬間にふさわしい空気を生み出すための装置です。

光製作所は、
半世紀以上にわたる真摯なものづくりを通じ、
素材の質感、構造の確かさ、
そして「空間と人の幸せな関係」を追求してきました。

光があるところに、安らぎがある。
影があるところに、物語が宿る。

本カタログでは、商業施設や公共の場において、
これからの時代にふさわしい家具のあり方と
新しい「心地よさのスタンダード」をご提案します。



CONTENTS

_ 005	SPECIAL CONTENTS
_ 022	FURNITURE CASE STUDY
_ 025	MARK GUIDE
_ 026	PHOTO INDEX
_ 038	<u>CHAIR</u>
_ 040	WOOD CHAIR
_ 066	KIDS CHAIR
_ 067	JAPANESE
_ 070	WELFARE
_ 079	STEEL CHAIR
_ 088	ALUMI CHAIR, P.P CHAIR
_ 099	PATTAN CHAIR
_ 100	EASY CHAIR
_ 106	STOOL
_ 111	COUNTER CHAIR
_ 124	OFFICE
_ 139	<u>SOFA</u>
_ 140	SOFA
_ 152	BENCH
_ 170	BOX
_ 181	<u>TABLE</u>
_ 184	FREE SELECT TABLE TOP
_ 193	FREE SELECT TABLE FRAME
_ 197	WOOD TABLE
_ 199	LOW TABLE
_ 201	SOFA TABLE
_ 207	EXTERIOR TABLE
_ 208	OFFICE TABLE
_ 220	SELECT TABLE
_ 222	FOLDING TABLE
004	_ 223 <u>RELAXATION</u>
_ 231	<u>OTHERS</u>
_ 240	<u>FABRIC</u>
_ 254	PRODUCT GUIDE & CATALOGUE GUIDE
_ 259	ABOUT US

光は空間にリズムを刻み、
人が集い、語らいが生まれる。
カフェの賑わい、和の静寂、
ワークシーンの集中。
家具はただの道具ではなく、
空間に流れる時間の輪郭を
描き出します。

SPECIAL CONTENTS

WHERE MOMENTS BEGIN

WHERE MOMENTS BEGIN

005



WHERE MOMENTS BEGIN

006

Style _ 01

CAFE, gently framed

カフェ | 余白を美しく生かす

ゆとりあるレイアウトが、光と人の流れをやわらかく受け止める。
家具は空間に穏やかになじみ、余白の美しさを際立たせます。

Style _ 01
CAFE, gently framed



上 _ Table Frame : TF-KX(S)〈P194〉 Top Board : T-894II(A)OA〈P188〉 Wood Chair : KC-ミル〈P040〉
下 _ Table Frame : TF-U43(H98)〈P193〉 Top Board : T-304II(A)NT〈P188〉 Counter Chair : SC-ルウナ〈P111〉



Style 01
CAFE, gently framed



WHERE MOMENTS BEGIN

009

Counter Chair : SC-ルウナ (P111) Wood Chair : DC-フレイ (P044)
Table : LT-フェルマ (P211) Stool : SC-ハルネ (P106) Sofa : L-ウル アーム(1P) (P145)



WHERE MOMENTS BEGIN

010

Style _ 01
CAFE, gently framed



WHERE MOMENTS BEGIN

011

上 _ Steel Chair : KC-ユラ (P079) Table Frame : TF-KX(S) (P194) Top Board : T-89411(A)OA (P188)
下 _ Counter Chair : SC-ユラ (P119)



Style _ 02

TRADITION, refined

和モダン空間 | 静けさを整える

和の趣と現代の感性が調和する空間。落ち着いた素材と佇まいが、
穏やかな品格を生み、時を豊かに彩ります。





WHERE MOMENTS BEGIN

014





WHERE MOMENTS BEGIN

016

Style _ 03

WORK, many ways

コワーキングスペース | 働き方に寄り添う

多様な働き方が交わる空間に、ほどよい距離感と快適さを生むレイアウト。

家具は空間に自然に溶け込みながら、集中にも交流にも応えます。

Sofa : L-ナレア (1P) (2P) (P140) Office chair : L-リトリート (P131) Table : LT-タルス (P212) Table : LT-キュリ (P210) Office chair : L-ヴァル (P127)
Office chair : BC-テオ (I) (P125) Office chair : BC-エリオ (I) (II) (P126) Table Frame : TF-ウエリント (P208) Wood Chair : KC-ミル (P040)





WHERE MOMENTS BEGIN





WHERE MOMENTS BEGIN

020

Style _ 03
WORK, many ways



MODERN MOMENTS BEGIN

021

FURNITURE CASE STUDIES

コントラクト家具 納入事例集

SPA LOUNGE

CASE _ 01



RAKU SPA Station
武蔵小金井



CAFE / RESTAURANT

CASE _ 02



PRONTO
新千歳空港店

私たちは、お客さまと共に創り上げる「空間づくり」を大切にしています。
 こちらでは、初期のプランニングから提案、
 そして最終的な納入に至るまで、私たちが関わった事例をご紹介します。
 それぞれの工夫やアイデアが皆様のインスピレーションの源となれば幸いです。



ウェブサイト上で
 その他の事例も
 ご覧いただけます。



CAFE / BAR
 CASE _ 03
 ~~~~~  
 SCRAMBLE Café & Bar  
 SHIBUYA

PUBLIC PARK  
 CASE \_ 04  
 ~~~~~  
 茨城県植物園
 県民の森



BEER RESTAURANT

CASE _ 05



シュラスコ
& ビアレストラン
ALEGRIA omiya
アレグリア大宮



DRIVING SCHOOL

CASE _ 06



ドライビング
スクール
那珂



MARK GUIDE

掲載マークのご案内

使う人のことを考え、環境のことを考え、未来のことを考える。
光製作所のものづくりは、そんな想いから始まります。
本カタログでは、各製品に込めた品質へのこだわりを、
以下のマークでご案内しています。

<p style="text-align: center;"><u>環境への配慮</u></p>	 <p style="text-align: center;">環境配慮型の 製品です</p> <p>環境への配慮と資源の有効利用を前提に設計された製品です。廃棄されていたパラウツド(ゴムの木)を家具材として活用するなど、サステナビリティを重視した調達方針に対応します。</p>	 <p style="text-align: center;">ゴムの木を 有効活用</p> <p>樹液採取後に廃棄されていたパラウツド(ゴムの木)を、椅子やテーブルの材料として積極的に活用。資源の有効利用により、環境負荷を抑えた製品づくりを実現しています。</p>
 <p style="text-align: center;">グリーン購入法 適合品</p> <p>グリーン購入法基本方針の特定調達品目の判断基準に適合しています。官公庁や自治体をはじめ、環境配慮型調達を重視する企業や施設に幅広く採用されています。</p>	 <p style="text-align: center;">再生ポリエステル 張地</p> <p>回収された飲料用ペットボトルから作られたリサイクル糸、工場から出た残反や回収された衣類を生まれ変わらせたポリエステル。それらを原料の一部とした椅子張地です。</p>	 <p style="text-align: center;">リサイクルアルミ 20% 使用</p> <p>アルミフレームやパイプは、原料の20パーセントがリサイクルアルミです。新規資源の採掘を減らし、生産時のエネルギー消費も削減。環境配慮と強度を両立した素材です。</p>
<p style="text-align: center;"><u>品質と耐久性</u></p>	 <p style="text-align: center;">1.5 倍荷重の 強度試験済み</p> <p>通常の社内強度試験より1.5倍の荷重をかけた試験にパスした椅子です。ホテル、オフィス、飲食店など、高頻度使用が想定される施設でも安心してお使いいただけます。</p>	 <p style="text-align: center;">ニッケル メッキで長寿命</p> <p>金属部分はニッケルメッキ仕上げ。上品な輝きと高い耐久性が特長で、傷やサビに強く、美しさが長持ちします。メンテナンスコストを抑え、長期の使用に適しています。</p>
<p style="text-align: center;"><u>使いやすさ</u></p>	 <p style="text-align: center;">配線を内部に 収納可能</p> <p>電気通信用コードをテーブルフレーム内に配線する加工ができます。オフィスや飲食店で配線をすっきり整理でき、見た目の美しさと安全性を両立。什器管理も楽になります。</p>	 <p style="text-align: center;">屋外使用に 対応した素材</p> <p>樹脂、アルミ、チーク材、水はけのよいクッションなど、屋外使用に適した素材で構成されています。テラス席やガーデンスペースに最適。雨風や紫外線にも強く、耐久性に優れています。</p>

PHOTO INDEX

WOOD CHAIR



KC-ミル
P 040



KC-ルウナ
P 041



KC-リノア
P 042



DC-オディ
P 043



DC-フレイ
P 044



KC-ユニ
P 045



KC-アルピノ
P 045



DC-725(棚付)
P 045



KC-トゥナー
P 046



KC-トゥナー U
P 046



KC-アース
P 046



KC-アース U
P 046



KC-メルロ(II)
P 047



KC-メルロ(II)U
P 047



KC-ボルク(I)
P 047



KC-ボルク(II)
P 047



KC-ユール
P 048



KC-フォーン(I)
P 048



KC-フォーン(II)
P 048



KC-ロク
P 048



KC-カルネ(II)
P 049



KC-カルネ(II)U
P 049



KC-カルネ(II・アーム)
P 049



KC-カルネ(II・アーム)U
P 049



KC-ファロ(I)
P 050



KC-ファロ(II)U
P 050



KC-ファロ(I・アーム)
P 050



KC-ファロ(II・アーム)U
P 050



KC-ウト(II)
P 051



KC-ウト(II)U
P 051



KC-フィグ
P 051



KC-アオ
P 051



KC-ヌーク
P 052



KC-ヒール
P 052



KC-ヒンメル(II)
P 052



KC-ビエニ
P 052



KC-タッシュ(II)
P 052



KC-シガー(II)
P 053



KC-キャメロン
P 053



KC-モルソー
P 053



KC-オックス(アームレス)
P 053



KC-オックス(アーム)
P 053



KC-マルモ
P 053



KC-リフト
P 054



KC-テリス
P 054



KC-チャアリー(I)
P 054



KC-チャアリー(II)
P 054



KC-ブレーブ(III)
P 054



KC-ショール(III)
P 054



DC-ニーニ
P 055



DC-バユ
P 055



DC-ロラン
P 055



DC-ボレット
P 055



DC-シェラン
P 056



DC-ヴェヌー
P 056



DC-エカ(II)
P 056



DC-エカ(II)U
P 056



DC-エクレール(III)
P 057



DC-エクレール(III)U
P 057



DC-エクレール(IV)
P 057



DC-エクレール(IV)U
P 057



DC-ルスカ
P 058



DC-ブレッツァ
P 058



DC-アベニール
P 058



DC-タン
P 058



DC-ユーリ
P 059



DC-リッシュ
P 059



DC-マレーナ(II)
P 059



DC-マードレ(アームレス)
P 059



FC-ルガード
P 060



DC-リブラ(III)
P 060



DC-セレスト
P 060



DC-アロース
P 060



DC-プリーマ
P 061



DC-ビエール
P 061



DC-ベルダー(アーム)
P 061



DC-ベルダー(アームレス)
P 061



DC-クレビア(アームI)
P 062



DC-クレビア(LアームI)
P 062



DC-クレビア(アームII)
P 062



DC-クレビア(アームレス)
P 063



DC-クレビア(RアームII)
P 063



DC-ミック(II)
P 063



DC-852
P 064



DC-エミイ(II)(アームレス)
P 064



DC-ノト
P 064



DC-リュウアン
P 064



DC-ミノノ(I)
P 064



DC-ミノノ(II)
P 064



DC-ヒジリM
P 065



DC-725
P 065



DC-カナメ(アーム)
P 065



DC-カナメ(アームレス)
P 065



DC-花山
P 065



DC-790
P 065

KIDS CHAIR



ハイチェア7号(II)
P 066



ハイチェア10号(II)
P 066



ハイチェア ボウ
P 066

JAPANESE CHAIR



DC-滞
P 067



DC-美山(II)
P 068



DC-笠間
P 068



DC-匠
P 068



DC-光明
P 068



DC-月華
P 069



DC-卯波
P 069



日和
P 069



八坂
P 069

WELFARE



FC-クローネ
P 071



FC-フォルア
P 071



FC-リディアン
P 071



FC-ハンナ
P 072



FC-ラウナ
P 072



FC-ランビ
P 072



FC-リンガF(アーム)
P 073



FC-ベルージャ
P 073



FC-クリフ
P 073



DC-シンシア
P 074



DC-コンフォート
P 074



DC-コルベル
P 074



FC-211
P 075



FC-212
P 075



FC-800-801
P 075



FC-702
P 076



FC-704(II)
P 076



DC-アマール
P 076



DC-ピーク
P 077



ウィルチェア アシスト
P 077



FL-コスモ
P 078



FL-506
P 078

STEEL CHAIR



KC-ユラ
P 079



KC-ラフィネ (I・アームレス)
P 080



KC-ラフィネ (I・アーム)
P 080



KC-セレン (I)
P 080



KC-セレン (II) U
P 080



KC-シェルツ
P 081



KC-デル
P 081



KC-ナックス
P 081



KC-ルンド
P 081



KC-ペンナ (I)
P 082



KC-ペンナ (II)
P 082



KC-フェーダ (I)
P 082



KC-フェーダ (II)
P 082



KC-ブルーナ
P 083



KC-ティノ
P 083



KC-コキーク
P 083



KC-コメット
P 083



KC-シスル
P 083



KC-シーダ
P 083



KC-イースト (IV)
P 084



KC-イースト (III)
P 084



KC-コートニー (I)
P 084



KC-バルーン
P 084



KC-アンプル
P 085



KC-アクト
P 085



KC-フロウ
P 085



KC-ノームス
P 085



KC-エクリ
P 085



KC-ショール (I)
P 086



KC-ショール (II)
P 086



KC-プレーブ (I)
P 086



KC-プレーブ (II)
P 086



KC-マイラ (V)
P 087



KC-マイラ (VI)
P 087



KC-マイラ (I)
P 087



KC-シャンテ
P 087

ALUMI CHAIR



DC-レアル
P 089



DC-ルミナ
P 089



DC-ルーミン
P 089



KC-カレント
P 090



KC-リヴェーラ
P 090



KC-ブレア
P 090



KC-デフィ
P 090



KC-トゥーリ
P 091



KC-モルン
P 091



KC-サガン
P 091



KC-トルシュ
P 091



DC-コスタ
P 092



KC-リエータ
P 092



KC-セレノ
P 092



KC-チェット
P 092



KC-ルーラ
P 093



KC-ジップ
P 093



KC-サルース
P 093



KC-バナ
P 093



KC-リーベ
P 093



KC-ハウラ
P 093



DC-900
P 094



DC-903(アームレス)
P 094



DC-908
P 094



DC-907
P 094

P.P. CHAIR



KC-ルーヴル
P 095



KC-スポンジ
P 095



KC-アルビナ
P 096



KC-ゼファー(Ⅱ)
P 096



KC-ゼファー(Ⅲ)
P 096



KC-イーデン
P 097



KC-サロット(Ⅰ)
P 098



KC-サロット(Ⅱ)
P 098



KC-セイラス WH
P 098



KC-ルーシュ
P 098

RATTAN CHAIR



KC-バイン
P 099



DC-ネオ(アームレス)
P 099



DC-マリOTT(アームレス)
P 099



DC-タフィ(アームレス)
P 099



DC-バルセロナ
P 099



DC-トート
P 099

EASY CHAIR



L-トレッカ
P 100



L-ラドンナ
P 100



L-バナナス
P 100



L-ヌルッカ
P 100



L-ラウハ
P 101



L-ラハティ
P 101



L-ドン
P 101



L-ヴェルノ(II)
P 101



L-ラウンデル
P 102



KC-プリメーロ
P 102



L-ソラ(アーム)
P 102



L-テーレ
P 102



L-ダイス
P 103



L-マートル
P 103



L-ディクト
P 103



L-ムール
P 103



L-ソルジュ
P 103



L-レイク
P 104



L-コスモ
P 104



L-ハル
P 104



L-伽耶
P 104



L-リジェール
P 105



L-ノルチェ
P 105



KC-ナルム
P 105



KC-マイラ(V)
P 105



L-ラファ
P 105

STOOL



SC-ハルネ
P 106



SC-エヴォ
P 107



SC-クミン
P 107



SC-ハース
P 107



SC-オン(II)
P 107



SC-オン(II) U
P 107



SC-ユース(II)
P 108



SC-ワイル
P 108



SC-ナイヴ
P 108



SC-フィカス
P 108



SC-ボース(K)
P 108



SC-ボース(M)
P 108



SC-セボリー
P 109



SC-ペイネ
P 109



R-スツール(B)
P 109



R-スツール(Y)
P 109



ウッドスツール(A)
P 109



KC-ペーレ(I)
P 110



KC-ペーレ(II)
P 110



SC-パッソ(I)
P 110



SC-バツソ(II)
P 110



SC-トレーク
P 110



SC-コートニー(III)
P 110

COUNTER
CHAIR



SC-ルヴァナ
P 111



SC-ニーニ
P 112



SC-アオ
P 112



SC-モルソー
P 112



SC-カルネ(II)
P 113



SC-カルネ(II)U
P 113



SC-ラトヴァ
P 113



SC-ファロ(I)
P 114



SC-ファロ(II)U
P 114



SC-メルロ(II)
P 114



SC-ウト(II)
P 115



SC-ウト(II)U
P 115



SC-ブレッツァ
P 115



SC-ピエール
P 116



SC-ベルダー
P 116



SC-チャアリー(I)
P 116



SC-チャアリー(II)
P 116



SC-リフト
P 116



SC-早瀬
P 117



SC-ノト
P 117



SC-790
P 117



SC-カナメ
P 117



SC-オン(II)C
P 118



SC-オン(II)CU
P 118



SC-ワイルC(II)
P 118



SC-ワイルSB
P 118



SC-フィカス(II)
P 118



SC-ユラ
P 119



SC-ラフィネ
P 119



SC-セレン(I)
P 120



SC-セレン(II)U
P 120



SC-ルーエ
P 120



SC-コキョウ(I)
P 120



SC-デル
P 121



SC-レブリC
P 121



SC-ルッカ
P 121



SC-テック
P 121



SC-トレークC
P 121



SC-ノック
P 121



SC-316
P 122



SC-137
P 122



SC-303
P 122



SC-テック
P 122



SC-303WB
P 122



SC-ブルボ
P 122



SC-369
P 122



SC-バギー
P 122



SC-350
P 122



SC-385
P 122



WFスタンドフレーム
P 123

OFFICE CHAIR



BC-テオ
P 125



BC-エリオ
P 126



L-ヴァル
P 127



BC-ルンネ
P 128



BC-カレル
P 128



L-ポーア
P 130



L-ピコ(S)
P 131



L-ピコ(M)
P 131



L-リトリート
P 131



L-ベース
P 131



BR-450
P 132



BR-451
P 132



BR-452
P 132



BR-453
P 132



BR-170
P 133



BR-140
P 133



BR-120
P 133



BR-99N(アームレス)
P 134



BR-117(アーム)
P 134



BR-117(アームレス)
P 134



BC-232-T
P 135



BC-232
P 135



BR-136
P 136



BR-134
P 136



BR-218
P 136



フォールディングチェア
P 137

SOFA



L-ナレア
P 140



L-ルガン
P 140



L-ゼン
P 141



L-ペルーガ
P 141



L-オーバス
P 142



L-マクレーン(II)
P 142



L-ドリス
P 143



L-シプリ
P 143



L-ラト
P 144



L-キサ
P 144



L-ウル
P 145



L-クウ
P 145



L-サマンサ(II)
P 146



L-インベリア
P 146



L-シエル
P 147



L-ラティーナ
P 147



L-ライザ(II)
P 148



L-セサミン
P 148



L-ソラ
P 149



L-イングリット
P 149



L-コースト(II)
P 150



L-ダイアン
P 150



L-ベルヴィ
P 150



L-ニードル
P 151



L-カデット
P 151

PHOTO INDEX

034

BENCH



L-トラム
P 152



L-グラナート
P 154



L-エステラ
P 154



L-フェンネル
P 155



L-アピオス
P 155



L-コルティ
P 156



L-シエーナ
P 157



L-モルト
P 157



L-アーミン
P 158



L-ビスタ
P 159



L-バベリ(II)
P 160



L-リレート
P 161



L-バルク
P 161



L-ラフィヌ P
P 162



L-ラフィヌ W
P 163



L-510
P 164



L-504
P 164



L-オービット
P 165



L-キュリアス
P 166



L-リコッタ
P 166



L-ヴォルタ
P 167



L-テーブル
P 167



L-パロット
P 168



L-ユニ
P 168



L-570
P 169



L-571
P 169



L-モイ
P 169



L-ハイベンチ(III)
P 169



BOX



パーソナルブース
P 170



FK
P 172



FKN
P 172



FKP
P 173



FB
P 173



CBF
P 175



CBY
P 175



CSA
P 176



CL-モース
P 177



CL-セブティ
P 177



CL-アイン
P 178



CL-クイント
P 178



CL-ディセット
P 179



CL-セスト
P 179



E.O.S stool
P 180



E.O.S armrest
P 180

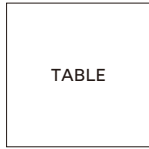

TABLE



フリーセレクトテーブル
P 184



各種テーブルフレーム
P 193



ウッドテーブル
P 197



座卓
P 199



ソファテーブル
P 201



エクステリアテーブル
P 207



TF-ウェリント
P 208



MT-レンツ
P 209



LT-キュリ
P 210



LT-フェルマ
P 211



LT-タルス
P 212



LT-トルク
P 213



LT-ベース
P 213



ミーティングテーブル
P 214



高齢者施設向けテーブル
P 218



フォールディングテーブル
P 217・222



RELAXATION



リラックスチェア
P 224



マッサージ台
P 227



仮眠ベッド
P 227



脱衣カゴラック
P 227



R-ベンチ
P 227



リラックスチェア ポラール
P 228



マーベルベンチ2P
P 228



リラックスチェア バリ
P 229



リラックスチェア エレガン
P 229



リラックスチェア アイトーン
P 229



シューズケース
P 230



更衣ロッカー
P 230

OTHERS



HRシリーズ
P 232



ウィルシリーズ
P 233



キッチンカウンター
P 233



タタミボックス
P 233



R-スツール(T)
P 233



居室用ベッド
P 234



ロフトベッド・二段ベッド
P 234



マットレス
P 235



ボトム
P 235



衝立
P 236



パネルスクリーン
P 237



C-PANEL
P 237



ボールハンガー
P 237



座布団
P 238

category



CHAIR

WOOD CHAIR,
KIDS CHAIR

_ P 040

JAPANESE CHAIR,
WELFARE CHAIR

_ P 067

STEEL CHAIR

_ P 079

ALUMI CHAIR,
P.P. CHAIR,
RATTAN CHAIR

_ P 088

EASY CHAIR

_ P 100

STOOL

_ P 106

COUNTER CHAIR

_ P 111

OFFICE

_ P 124





Mill
KC-ミル

NEW

W440×D490×H750×
SH430
主材/アッシュ、HDPE編
¥43,000



BK



NT



Luuna

KC-ルウナ

NEW

W465×D400×H725×
SH440
主材／ブナ
¥29,000



NT



BK



Rinoa

DC-リノア

NEW

W505×D495×H760×
SH435

主材/バラウド、
ブナ突板貼り成形合板

¥28,000



WN



NT



スタッキング
(床積2脚)



Odi

DC-オディ



W520×D515×H740×

SH440(AH670)

主材／オーク

張地／F92-06

A ¥73,000 E ¥75,000

B ¥73,500 F ¥75,500

C ¥74,000 G ¥76,000

D ¥74,500





Frey

DC-フレイ

NEW

W630×D605×H725×
SH405

主材/オーク
張地/F92-05

A ¥103,000 E ¥107,000
B ¥104,000 F ¥108,000
C ¥105,000 G ¥109,000
D ¥106,000



Uni

KC-ユニ



W410×D495×H760×

SH435

主材／ブナ

張地／A65-16(WN)

B5-08(NT)

A ¥34,800 E ¥35,600

B ¥35,000 F ¥35,800

C ¥35,200 G ¥36,000

D ¥35,400



WN



NT

Alpino

KC-アルピノ



W420×D480×H740×

SH445

主材／ブナ

張地／A10-20

A ¥37,600 E ¥38,400

B ¥37,800 F ¥38,600

C ¥38,000 G ¥38,800

D ¥38,200



WN



NT

DC-725S

DC-725(棚付き)



W410×D525×H815×

SH440

主材／ブナ

張地／C42-05(NT)

A10-16(JWL)

A ¥34,000 E ¥35,200

B ¥34,300 F ¥35,500

C ¥34,600 G ¥35,800

D ¥34,900



NT



JWL



Tuner

KC-トゥナー

W540×D480×H725×
SH420(AH630)
主材/オーク
¥49,500



WN

Tuner

KC-トゥナー U

W540×D480×H725×
SH440(AH630)
主材/オーク
張地/C33-10(WN)
C33-6(NT)

A ¥59,300 E ¥60,100
B ¥59,500 F ¥60,300
C ¥59,700 G ¥60,500
D ¥59,900



WN



NT



NT

Aars

KC-アース

W480×D500×H730×
SH420(AH650)
主材/オーク
¥43,000



WN

Aars

KC-アース U

W480×D500×H730×
SH440(AH650)
主材/オーク
張地/C33-10(WN)
C33-6(NT)

A ¥52,800 E ¥53,600
B ¥53,000 F ¥53,800
C ¥53,200 G ¥54,000
D ¥53,400



WN



NT



NT

Merlot

KC-メルロ(II)

W480×D480×H750×
SH445
主材/ブナ
張地/D70-10(NT)
D70-05(WN)

A ¥39,500 E ¥41,500
B ¥40,000 F ¥42,000
C ¥40,500 G ¥42,500
D ¥41,000



NT

Merlot

KC-メルロ(II)U

W480×D480×H750×
SH445
主材/ブナ
張地/E54-08(WN)
D70-10(NT)

A ¥46,000 E ¥48,000
B ¥46,500 F ¥48,500
C ¥47,000 G ¥49,000
D ¥47,500



WN



WN



NT

Polku

KC-ポルク(I)

W420×D470×H775×
SH440
主材/オーク
¥32,000



Polku

KC-ポルク(II)

W420×D470×H775×
SH450
主材/オーク
張地/C33-01

A ¥40,700 E ¥41,500
B ¥40,900 F ¥41,700
C ¥41,100 G ¥41,900
D ¥41,300



Juhl

KC-ユール

W480×D525×H750×

SH440

主材/アッシュ

張地/G58-02(WN)

C42-03(NT)

A ¥49,000 E ¥51,400

B ¥49,600 F ¥52,000

C ¥50,200 G ¥52,600

D ¥50,800



WN



NT



荷物置き付

Fawn

KC-フオーン(I)

W425×D570×H775×

SH425

主材/オーク

張地/C33-04

A ¥42,400 E ¥43,200

B ¥42,600 F ¥43,400

C ¥42,800 G ¥43,600

D ¥43,000



荷物置き付

Fawn

KC-フオーン(II)

W425×D570×H775×

SH425

主材/ウォールナット

張地/C33-03

A ¥59,400 E ¥60,200

B ¥59,600 F ¥60,400

C ¥59,800 G ¥60,600

D ¥60,000



荷物置き付

Loro

KC-ロロ

W450×D490×H760×

SH440

主材/オーク

張地/C33-04

A ¥45,700 E ¥46,900

B ¥46,000 F ¥47,200

C ¥46,300 G ¥47,500

D ¥46,600



Carnet

KC-カルネ(Ⅱ)

W450×D500×H750×

SH445

主材/アッシュ

張地/D93-04(NT)

D99-01(WN)

F94-01(BK)

A ¥42,000 E ¥43,200

B ¥42,300 F ¥43,500

C ¥42,600 G ¥43,800

D ¥42,900



NT



WN



BK

Carnet

KC-カルネ(Ⅱ)U

W450×D500×H750×

SH445

主材/アッシュ

張地/D93-15(WN)

F94-01(BK)

D93-04(NT)

A ¥47,500 E ¥49,500

B ¥48,000 F ¥50,000

C ¥48,500 G ¥50,500

D ¥49,000



WN



BK



NT

Carnet

KC-カルネ(Ⅱ・アーム)

W565×D520×H810×

SH445(AH640)

主材/アッシュ

張地/D99-07(NT)

D99-01(WN)

D99-03(BK)

A ¥54,000 E ¥56,000

B ¥54,500 F ¥56,500

C ¥55,000 G ¥57,000

D ¥55,500



NT



WN



BK

Carnet

KC-カルネ(Ⅱ・アーム)U

W565×D520×H810×

SH445(AH640)

主材/アッシュ

張地/D99-07(NT)

D99-01(WN)

D99-03(BK)

A ¥61,000 E ¥63,000

B ¥61,500 F ¥63,500

C ¥62,000 G ¥64,000

D ¥62,500



NT



WN



BK

Falo

KC-ファロ(I)

W415×D480×H740×
SH440
主材/ウォールナット
張地/D93-12

A ¥49,400 E ¥51,000
B ¥49,800 F ¥51,400
C ¥50,200 G ¥51,800
D ¥50,600



Falo

KC-ファロ(I)U

W415×D480×H740×
SH440
主材/ウォールナット
張地/D93-12

A ¥56,500 E ¥58,500
B ¥57,000 F ¥59,000
C ¥57,500 G ¥59,500
D ¥58,000



Falo

KC-ファロ(II)

W415×D480×H740×
SH440
主材/オーク
張地/D93-09

A ¥44,400 E ¥46,000
B ¥44,800 F ¥46,400
C ¥45,200 G ¥46,800
D ¥45,600



Falo

KC-ファロ(II)U

W415×D480×H740×
SH440
主材/オーク
張地/D93-09

A ¥51,500 E ¥53,500
B ¥52,000 F ¥54,000
C ¥52,500 G ¥54,500
D ¥53,000



Falo

KC-ファロ(I・アーム)

W570×D520×H790×
SH440(AH630)
主材/ウォールナット
張地/D93-19

A ¥64,000 E ¥66,000
B ¥64,500 F ¥66,500
C ¥65,000 G ¥67,000
D ¥65,500



Falo

KC-ファロ(I・アーム)U

W570×D520×H790×
SH440(AH630)
主材/ウォールナット
張地/D93-19

A ¥71,500 E ¥73,500
B ¥72,000 F ¥74,000
C ¥72,500 G ¥74,500
D ¥73,000



Falo

KC-ファロ(II・アーム)

W570×D520×H790×
SH440(AH630)
主材/オーク
張地/D93-17

A ¥53,000 E ¥55,000
B ¥53,500 F ¥55,500
C ¥54,000 G ¥56,000
D ¥54,500



Falo

KC-ファロ(II・アーム)U

W570×D520×H790×
SH440(AH630)
主材/オーク
張地/D93-17

A ¥60,500 E ¥62,500
B ¥61,000 F ¥63,000
C ¥61,500 G ¥63,500
D ¥62,000



Uto

KC-ウト(Ⅱ)

W420×D490×H720×
SH440
主材／アッシュ
¥33,000



NT

BK

WN

Uto

KC-ウト(Ⅱ)U

W420×D490×H720×
SH450
主材／アッシュ
張地／D93-01(NT)
D93-16(WN)
D93-03(BK)
A ¥47,000 E ¥49,000
B ¥47,500 F ¥49,500
C ¥48,000 G ¥50,000
D ¥48,500



NT

WN

BK

Figure

KC-フィーグ

W470×D455×H730×
SH435
主材／ブナ
張地／D99-06(NT)
D99-01(JWL)
A ¥38,000 E ¥40,000
B ¥38,500 F ¥40,500
C ¥39,000 G ¥41,000
D ¥39,500



NT

JWL

Ao

KC-アオ

W445×D500×H760×
SH450
主材／オーク
張地／D99-01
A ¥50,500 E ¥52,500
B ¥51,000 F ¥53,000
C ¥51,500 G ¥53,500
D ¥52,000



Nook

KC-ヌーク

W520×D520×H800×

SH440

主材/パラウッド(JWL)

張地/E79-03

A ¥70,000 E ¥74,000

B ¥71,000 F ¥75,000

C ¥72,000 G ¥76,000

D ¥73,000



Heel

KC-ヒール

W410×D550×H805×

SH450

主材/パラウッド積層合板、

メラミン化粧板貼り

張地/B25-10(WL) B25-21(WH)

B25-04(RE) B25-24(NT)

A ¥54,000 E ¥58,000

B ¥55,000 F ¥59,000

C ¥56,000 G ¥60,000

D ¥57,000



WL



WH



RE



NT

Himmel

KC-ヒンメル(II)

W450×D530×H770×

SH435

主材/ブナ

¥36,000



NT



BK

Pieni

KC-ピエニ

W420×D455×H705×

SH440

主材/ブナ、スチールパイプ

¥42,000



Tasche

KC-タッシュ(II)

W480×D495×H760×

SH450

主材/フシ付オーク

張地/C83-02

A ¥64,000 E ¥68,000

B ¥65,000 F ¥69,000

C ¥66,000 G ¥70,000

D ¥67,000



Cigar

KC-シガー(Ⅱ)

W450×D535×H775×

SH450

主材/パラウツド

張地/B25-11(JWL)

B25-12(NT)

A ¥46,500 E ¥50,500

B ¥47,500 F ¥51,500

C ¥48,500 G ¥52,500

D ¥49,500



JWL



NT

Camelon

KC-キャメロン

W450×D490×H810×

SH440

主材/ブナ

張地/B25-22

A ¥45,000 E ¥47,000

B ¥45,500 F ¥47,500

C ¥46,000 G ¥48,000

D ¥46,500



Morceau

KC-モルソー

W390×D415×H575×

SH445

主材/オーク

張地/C33-01

A ¥48,000 E ¥50,000

B ¥48,500 F ¥50,500

C ¥49,000 G ¥51,000

D ¥49,500



Ox

KC-オックス(アームレス)

W490×D570×H790×

SH460

主材/パラウツド(JWL)

内材/軟質モールドウレタン

張地/Z-10

A ¥67,500 E ¥75,500

B ¥69,500 F ¥77,500

C ¥71,500 G ¥79,500

D ¥73,500



Malmo

KC-マルモ

W430×D505×H820×

SH455

主材/ブナ

¥32,000



Ox

KC-オックス(アーム)

W560×D570×H790×

SH460(AH670)

主材/パラウツド(JWL)

内材/軟質モールドウレタン

張地/D70-06

A ¥83,000 E ¥93,000

B ¥85,500 F ¥95,500

C ¥88,000 G ¥98,000

D ¥90,500



Lift

KC-リフト

W400×D535×H780×
SH450
主材/パラウツド
張地/レザー
¥35,000



NT



WL

Terriss

KC-テリス

W425×D425×H740×
SH460
主材/ブナ
張地/A10-20(NT)
A10-07(JWL)

A ¥39,400 E ¥40,600
B ¥39,700 F ¥40,900
C ¥40,000 G ¥41,200
D ¥40,300



NT



JWL

Cheery

KC-チアリー(I)

W420×D535×H790×
SH450
主材/パラウツド
張地/B5-31(NT)
B25-06(WL)

A ¥56,000 E ¥60,000
B ¥57,000 F ¥61,000
C ¥58,000 G ¥62,000
D ¥59,000



NT



WL

Cheery

KC-チアリー(II)

W420×D535×H790×
SH450
主材/パラウツド
張地/B5-36(NT)
B5-04(WL)

A ¥56,000 E ¥60,000
B ¥57,000 F ¥61,000
C ¥58,000 G ¥62,000
D ¥59,000



NT



WL

Brave

KC-ブレイブ(III)

W510×D565×H855×
SH450
主材/オーク
内材/軟質モールドウレタン
張地/F62-04

A ¥76,000 E ¥80,000
B ¥77,000 F ¥81,000
C ¥78,000 G ¥82,000
D ¥79,000



Shawl

KC-ショール(III)

W620×D530×H760×
SH450
主材/オーク
内材/軟質モールドウレタン
張地/F62-12

A ¥84,500 E ¥88,500
B ¥85,500 F ¥89,500
C ¥86,500 G ¥90,500
D ¥87,500



Niini

DC-ニーニ

W550×D560×H840×
SH450

主材／オーク、
オーク突板貼り成形合板
張地／C36-06(WN)
C36-04(NT)

A ¥79,200 E ¥84,000
B ¥80,400 F ¥85,200
C ¥81,600 G ¥86,400
D ¥82,800



WN



NT

Paju

DC-パユ

W560×D540×H760×
SH450×AH630

主材／オーク、
オーク突板貼り成形合板
張地／C36-04(NT)
C36-06(WN)

A ¥79,200 E ¥84,000
B ¥80,400 F ¥85,200
C ¥81,600 G ¥86,400
D ¥82,800



NT



WN

Rolan

DC-ロラン

W470×D525×H750×
SH430

主材／オーク
張地／G58-02(WN)
C42-03(NT)

A ¥57,500 E ¥59,500
B ¥58,000 F ¥60,000
C ¥58,500 G ¥60,500
D ¥59,000



WN



NT

Paulette

DC-ポレット

W560×D570×H760×
SH440(AH630)

主材／アッシュ(JWL)
張地／D70-10

A ¥89,000 E ¥97,000
B ¥91,000 F ¥99,000
C ¥93,000 G ¥101,000
D ¥95,000



Shelan

DC-シェラン

W460×D520×H845×

SH440

主材/アッシュ

張地/D99-01(WN)

D99-05(NT)

A ¥49,500 E ¥51,500

B ¥50,000 F ¥52,000

C ¥50,500 G ¥52,500

D ¥51,000



WN



NT



荷物置き付

Venu

DC-ヴェヌー

W470×D535×H740×

SH440

主材/オーク

張地/C33-06(NT)

C33-10(WN)

A ¥49,300 E ¥50,500

B ¥49,600 F ¥50,800

C ¥49,900 G ¥51,100

D ¥50,200



荷物置き付



NT



WN

Eca

DC-エカ(Ⅱ)

W495×D510×H720×

SH440×AH720

主材/オーク

張地/G58-03(WN)

G58-01(NT)

A ¥59,000 E ¥61,000

B ¥59,500 F ¥61,500

C ¥60,000 G ¥62,000

D ¥60,500



WN



NT

Eca

DC-エカ(Ⅱ)U

W495×D510×H720×

SH440×AH720

主材/オーク

張地/G58-03(WN)

G58-01(NT)

A ¥65,000 E ¥69,000

B ¥66,000 F ¥70,000

C ¥67,000 G ¥71,000

D ¥68,000



WN



NT

Eclair

DC-エクレール(Ⅲ)

W585×D635×H1055×
SH440(AH620)
主材/アッシュ
¥68,000



WN

Eclair

DC-エクレール(Ⅲ)U

W585×D635×H1055×
SH460(AH620)
主材/アッシュ
張地/Z-15
A ¥89,800 E ¥92,600
B ¥90,500 F ¥93,300
C ¥91,200 G ¥94,000
D ¥91,900



NT



NT



WN

Eclair

DC-エクレール(Ⅳ)

W585×D540×H685×
SH440(AH620)
主材/アッシュ
¥65,000



NT

Eclair

DC-エクレール(Ⅳ)U

W585×D540×H685×
SH460(AH620)
主材/アッシュ
張地/Z-15
A ¥90,000 E ¥94,000
B ¥91,000 F ¥95,000
C ¥92,000 G ¥96,000
D ¥93,000



NT



WN



WN

Ruska

DC-ルスカ

W590×D495×H685×
SH440
主材/オーク
内材/エラストティックベルト
張地/Z-5

A ¥73,600 E ¥74,800
B ¥73,900 F ¥75,100
C ¥74,200 G ¥75,400
D ¥74,500



Brezza

DC-ブレッツァ

W525×D530×H720×
SH440(AH650)
主材/オーク、ウォールナット
張地/E72-05

A ¥54,600 E ¥55,800
B ¥54,900 F ¥56,100
C ¥55,200 G ¥56,400
D ¥55,500



Avenir

DC-アベニール

W590×D605×H890×
SH430(AH640)
主材/パラウツド、
エラストティックベルト
張地/F97-02

A ¥66,000 E ¥72,400
B ¥67,600 F ¥74,000
C ¥69,200 G ¥75,600
D ¥70,800



Tan

DC-タン

W475×D530×H840×
SH430
主材/オーク、ウォールナット
¥40,000



Juuri

DC-ユ-uri

W520×D550×H770×
SH430(AH600)
主材/ブナ
内材/ファニチャーメッシュ、
エラスティックベルト
張地/E79-03(NT)
C44-21(JWL)

A ¥72,500 E ¥78,500
B ¥74,000 F ¥80,000
C ¥75,500 G ¥81,500
D ¥77,000



NT



JWL

Riche

DC-リッシュ

W550×D570×H915×
SH440(AH630)
主材/ブナ
内材/エラスティックベルト
張地/D70-04(JWL)

A ¥73,000 E ¥77,000
B ¥74,000 F ¥78,000
C ¥75,000 G ¥79,000
D ¥76,000



Malena

DC-マレーナ(II)

W570×D540×H725×
SH440(AH660)
主材/ブナ
内材/フュージョン、
ファニチャーメッシュ
張地/D31-04

A ¥64,000 E ¥66,000
B ¥64,500 F ¥66,500
C ¥65,000 G ¥67,000
D ¥65,500



Madre

DC-マードレ(アームレス)

W470×D525×H890×
SH440
主材/ブナ
内材/ファニチャーテープ
張地/B25-03

A ¥59,000 E ¥63,000
B ¥60,000 F ¥64,000
C ¥61,000 G ¥65,000
D ¥62,000



Lugard

FC-ルガード

W590×D570×H935×

SH430(AH630)

主材/ブナ

内材/ファニチャーメッシュ

張地/C36-09(NT)

C36-04(WN)

A ¥82,500 E ¥86,500

B ¥83,500 F ¥87,500

C ¥84,500 G ¥88,500

D ¥85,500



NT



WN



スタッキング
(床積3脚)



二種類のグリップバーを搭載しており場面に合わせて使い分けることができます。

Libra

DC-リブラ(Ⅲ)

W550×D580×H850×

SH440(AH635)

主材/ブナ

内材/エラスティックベルト

張地/C44-18(HWL)

E72-05(JWL)

A ¥75,000 E ¥79,000

B ¥76,000 F ¥80,000

C ¥77,000 G ¥81,000

D ¥78,000



HWL



JWL

Celeste

DC-セレステ

W500×D600×H870×

SH450

主材/ブナ

内材/ウェーブスプリング

張地/Z-16

A ¥81,500 E ¥97,500

B ¥85,500 F ¥101,500

C ¥89,500 G ¥105,500

D ¥93,500



Allose

DC-アロース

W560×D570×H740×

SH430(AH600)

主材/アッシュ

張地/E79-03

A ¥90,500 E ¥96,500

B ¥92,000 F ¥98,000

C ¥93,500 G ¥99,500

D ¥95,000



Prima

DC-プリーマ

W430×D570×H870×

SH440

主材／パラウード

張地／C82-04 (NA)

C82-07 (JWL)

A ¥44,500 E ¥48,500

B ¥45,500 F ¥49,500

C ¥46,500 G ¥50,500

D ¥47,500



NA



JWL



スタッキング
(床積3脚)



ご希望により
取手を装着します(別途見積)

Pierre

DC-ピエール

W430×D570×H880×

SH450

主材／パラウード

内材／エラストックベルト

張地／C36-07 (NT)

A9-13 (BWL)

A ¥48,000 E ¥52,000

B ¥49,000 F ¥53,000

C ¥50,000 G ¥54,000

D ¥51,000



NT



BWL

Velder

DC-ベルダー(アーム)

W550×D550×H850×

SH450 (AH610)

主材／パラウード

内材／エラストックベルト

張地／B25-11 (NT)

B5-05 (BWL)

A ¥56,000 E ¥60,000

B ¥57,000 F ¥61,000

C ¥58,000 G ¥62,000

D ¥59,000



NT



BWL

Velder

DC-ベルダー(アームレス)

W430×D570×H875×

SH450

主材／パラウード

内材／エラストックベルト

張地／B25-11 (NT)

B5-05 (BWL)

A ¥42,600 E ¥45,800

B ¥43,400 F ¥46,600

C ¥44,200 G ¥47,400

D ¥45,000



NT



BWL

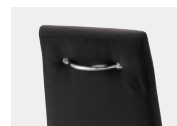

ご希望により
取手を装着します(別途見積)

Crevia

DC-クレビア(アームI)

W500×D520×H815×
SH445(AH630)
主材/パラウツド
張地/A65-02(BWL)
E72-07(NT)

A ¥66,500 E ¥70,500
B ¥67,500 F ¥71,500
C ¥68,500 G ¥72,500
D ¥69,500



BWL



NT



ご希望により
取手を装着します(別途見積)

Crevia

DC-クレビア(RアームI)

W475×D520×H815×
SH445(AH630)
主材/パラウツド
張地/E72-07(NT)

A ¥59,500 E ¥63,500
B ¥60,500 F ¥64,500
C ¥61,500 G ¥65,500
D ¥62,500



NT

Crevia

DC-クレビア(LアームI)

W475×D520×H815×
SH445(AH630)
主材/パラウツド
張地/A65-02(BWL)

A ¥59,500 E ¥63,500
B ¥60,500 F ¥64,500
C ¥61,500 G ¥65,500
D ¥62,500



BWL

Crevia

DC-クレビア(アームII)

W520×D520×H815×
SH445(AH635)
主材/パラウツド
張地/A65-02(BWL)
E72-07(NT)

A ¥77,500 E ¥83,100
B ¥78,900 F ¥84,500
C ¥80,300 G ¥85,900
D ¥81,700



BWL



NT

Crevia

DC-クレビア (アームレス)

W450×D520×H815×

SH445

主材/パラウッド

張地/A65-02(BWL)

A ¥52,500 E ¥56,500

B ¥53,500 F ¥57,500

C ¥54,500 G ¥58,500

D ¥55,500



BWL

Crevia

DC-クレビア (RアームII)

W485×D520×H815×

SH445(AH635)

主材/パラウッド

張地/A65-02(NT)

A ¥65,000 E ¥69,800

B ¥66,200 F ¥71,000

C ¥67,400 G ¥72,200

D ¥68,600



NT

Crevia

DC-クレビア (LアームII)

W485×D520×H815×

SH445(AH635)

主材/パラウッド

張地/A65-02(BWL)

A ¥65,000 E ¥69,800

B ¥66,200 F ¥71,000

C ¥67,400 G ¥72,200

D ¥68,600



BWL

Mimic

DC-ミミック (II)

W580×D580×H800×

SH445(AH625)

主材/ブナ

張地/D88-11

A ¥65,000 E ¥71,000

B ¥66,500 F ¥72,500

C ¥68,000 G ¥74,000

D ¥69,500



JWL



NT

DC-852

W465×D580×H900×
SH450
主材/バラウツ成型合板
内材/エラストックベルト
張地/C22-02(NT)
B25-03(JWL)
A ¥62,500 E ¥66,500
B ¥63,500 F ¥67,500
C ¥64,500 G ¥68,500
D ¥65,500



NT



JWL
スタッキング
(床積6脚)

Emmie

DC-エミィ(Ⅱ)(アームレス)

W430×D535×H880×
SH450
主材/ブナ
張地/B25-06
A ¥54,800 E ¥57,200
B ¥55,400 F ¥57,800
C ¥56,000 G ¥58,400
D ¥56,600



Noto

DC-ノト

W390×D425×H720×
SH430
主材/アッシュ
張地/C44-19(NT)
C44-20(WN)
A ¥31,500 E ¥33,100
B ¥31,900 F ¥33,500
C ¥32,300 G ¥33,900
D ¥32,700



NT



WN

Ryuan

DC-リュウアン

W430×D540×H930×
SH440
主材/ブナ
張地/A9-13
A ¥40,500 E ¥41,700
B ¥40,800 F ¥42,000
C ¥41,100 G ¥42,300
D ¥41,400



Misono

DC-ミノノ(Ⅰ)

W415×D535×H980×
SH450
主材/アッシュ
内材/低反発ウレタン
張地/C33-05
A ¥49,500 E ¥51,500
B ¥50,000 F ¥52,000
C ¥50,500 G ¥52,500
D ¥51,000



Misono

DC-ミノノ(Ⅱ)

W415×D535×H980×
SH450
主材/アッシュ
内材/低反発ウレタン
張地/F94-01
A ¥53,500 E ¥55,500
B ¥54,000 F ¥56,000
C ¥54,500 G ¥56,500
D ¥55,000



Hijiri

DC-ヒジリM

W425×D520×H840×
SH440
主材／ブナ
張地／B50-07(NT)
D41-05(JWL)

A ¥40,000 E ¥41,200
B ¥40,300 F ¥41,500
C ¥40,600 G ¥41,800
D ¥40,900



NT



JWL

DC-725M

W410×D525×H815×
SH440
主材／ブナ
張地／C42-05(NT)
A10-16(JWL)

A ¥29,000 E ¥30,200
B ¥29,300 F ¥30,500
C ¥29,600 G ¥30,800
D ¥29,900



NT



JWL

Kaname

DC-カナメ(アーム)

W515×D520×H740×
SH440(AH640)
主材／アッシュ
張地／F66-04(NT)
C44-23(BK)

A ¥43,600 E ¥45,200
B ¥44,000 F ¥45,600
C ¥44,400 G ¥46,000
D ¥44,800



NT



BK

Kaname

DC-カナメ(アームレス)

W430×D520×H770×
SH440
主材／アッシュ
張地／A65-03(NT)
E54-08(BK)

A ¥36,900 E ¥38,500
B ¥37,300 F ¥38,900
C ¥37,700 G ¥39,300
D ¥38,100



NT



BK

Hanayama

DC-花山

W450×D545×H780×
SH430
主材／パラウッド
張地／レザー
¥29,000



BK



スタッキング
(床積4脚)



WL

DC-790

W390×D410×H700×
SH450
主材／パラウッド
張地／レザー
¥21,000



NA



JWL



BK

KIDS CHAIR

Hi-chair

ハイチェア7号(Ⅱ)

W400×D500×H750×
SH490(AH670)
主材/ブナ
張地/レザー
¥31,000



NT



WN

Hi-chair

ハイチェア10号(Ⅱ)

W450×D410×H760×
SH495(AH640)
主材/ブナ
張地/B5-04
A ¥46,000 E ¥47,600
B ¥46,400 F ¥48,000
C ¥46,800 G ¥48,400
D ¥47,200



NT



WN



スタッキング
(床積3脚)

Paw

ハイチェア ポウB

W465×D455×H750×
SH490(AH645)
主材/ブナ
張地/D88-07
A ¥46,400 E ¥47,200
B ¥46,600 F ¥47,400
C ¥46,800 G ¥47,600
D ¥47,000



NT



WL



スタッキング
(床積3脚)



Mio

DC-滞

W530×D495×H600×

SH350

主材 / アッシュ

張地 / D41-05 (NT)

D41-02 (WN)

A ¥44,800 E ¥46,000

B ¥45,100 F ¥46,300

C ¥45,400 G ¥46,600

D ¥45,700



NT



WN

Miyama

DC-美山(Ⅱ)

W460×D520×H700×

SH320

主材/パラウツド

張地/レザー

¥28,000



WL



BK



スタッキング
(床積4脚)

Kasama

DC-笠間

W490×D505×H630×

SH320

主材/パラウツド

張地/C44-07

A ¥43,500 E ¥45,500

B ¥44,000 F ¥46,000

C ¥44,500 G ¥46,500

D ¥45,000



BWL



スタッキング
(床積4脚)



NT

Takumi

DC-匠

W490×D490×H660×

SH320

主材/パラウツド

張地/C44-22(NT)

C44-23(BWL)

A ¥42,800 E ¥44,400

B ¥43,200 F ¥44,800

C ¥43,600 G ¥45,200

D ¥44,000



NT



BWL



スタッキング
(床積3脚)

Komyo

DC-光明

W500×D485×H590×

SH250

主材/アッシュ

張地/B22-10

A ¥56,800 E ¥60,000

B ¥57,600 F ¥60,800

C ¥58,400 G ¥61,600

D ¥59,200



スタッキング
(床積3脚)



Gekka

DC-月華

W480×D635×H335×
SH100
主材／藤、スチールパイプ
張地／布地
¥70,000



Unami

DC-卯波

W480×D515×H340×
SH100
主材／藤
張地／布地
¥44,000



Hiyori

日和

W510×D560×H340×
SH100
主材／アルミパイプ、
HDPE編
張地／B22-07
A ¥65,400 E ¥68,600
B ¥66,200 F ¥69,400
C ¥67,000 G ¥70,200
D ¥67,800



Yasaka

八坂

W510×D500×H335×
SH35
主材／アルミパイプ、
HDPE編
¥44,000



WELFARE CHAIR

福祉施設でのご使用に最適な多機能チェアです。用途に合わせてカスタマイズいたします。



高齢者施設の充実に伴い、様々な生活空間が生まれています。当社は施設利用者全員に配慮した家具を豊富な実績を基にご提案、快適な環境作りをサポートいたします。インテリアコンセプトに合わせた造作家具や定番商品の別注サイズ、仕上げ、塗装色、張地など、柔軟に対応いたしますのでご相談ください。

様々なニーズに応じてカスタマイズ。機能性と快適さを一つに



カバーリングシートの装着

座にレザー張りをして汚れの浸透を防止し、その上に着脱できるカバーリングシートを装着することでデザインを損なわずにメンテナンスを可能にします。



機能張地の選択

防水・抗菌・防汚などの高機能な張地から、高級感のある色柄の張地まで幅広くご用意をしています。



張地の張り分け

背と座の張地を異なる種類の張地で張り分けることでオリジナルの椅子に仕上げることができます。



座面高さの調整

脚を短く切ることをご希望の座面の高さに調整できます。

WELFARE

070



ラテックスモールドの使用

正反発性による体圧分散性に優れ、殺菌効果もある優れたクッション素材であるラテックスモールドを内材に使うことができます。



脚先端の処理

床面へのキズ防止、移動時の振動や引摺り音の防止に効果的なフェルトプラバートに加え滑りやすい素材や防音効果の高いプラバートなど各種ご用意しております。

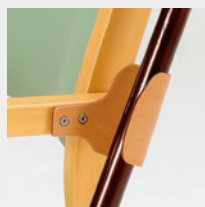

ステッキホルダーの装着

ステッキホルダー
各種ステッキホルダーをご用意しております。椅子によっては装着ができない場合があります。



ステッキホルダーケース
ステッキホルダーとセットでご使用いただくステッキを離さず椅子を動かせます。

表示価格は税抜価格です。

Krone

FC-クローネ

W580×D540×H880×

SH430(AH615)

主材／ブナ(JWL)

張地／C42-02

A ¥75,000 E ¥79,000

B ¥76,000 F ¥80,000

C ¥77,000 G ¥81,000

D ¥78,000



椅子の移動に便利なグリップバー

Folia

FC-フォリア

W590×D560×H805×

SH420(AH600)

主材／オーク

内材／ファニチャーメッシュ

張地／D70-07(NT)

C44-03(JWL)

A ¥85,000 E ¥89,000

B ¥86,000 F ¥90,000

C ¥87,000 G ¥91,000

D ¥88,000

フォリアサポートクッション

A ¥16,600 E ¥19,000

B ¥17,200 F ¥19,600

C ¥17,800 G ¥20,200

D ¥18,400



JWL



スタッキング
(床積3脚)



NT



肘の間の幅が広く感じる方向けに、サポートクッションをご用意しています。



椅子の移動に便利なグリップバー



座骨の当たる部分に柔らかいウレタンを使用、衝撃をやわらげるファニチャーメッシュ入り。



ホールド性の高いカーブ形状の背中

Lydian

FC-リディアン

W560×D555×H830×

SH430(AH620)

主材／パラウッド

内材／エラスティックベルト

張地／B50-06(NT)

B50-05(WN)

A ¥56,000 E ¥62,000

B ¥57,500 F ¥63,500

C ¥59,000 G ¥65,000

D ¥60,500



WN



スタッキング(床積3脚)



NT



背のグリップバーは握りやすく椅子の移動に便利です。



肘の先端は握りやすく離着席の動作を補助できる形状です。

Hanna

FC-ハンナ

W560×D580×H930×
SH420(AH620)
主材/ブナ
内材/モールドウレタン、
ファニチャーメッシュ
張地/C42-06(NT)
D41-01(JWL)

A ¥100,000 E ¥104,000
B ¥101,000 F ¥105,000
C ¥102,000 G ¥106,000
D ¥103,000

ハンナサポートクッション

A ¥17,600 E ¥20,000
B ¥18,200 F ¥20,600
C ¥18,800 G ¥21,200
D ¥19,400



JWL



NT



肘の間の幅が広く感じる方向向けに、サポートクッションをご用意しています。



肘の先端は幅広で握りやすく離着席の動作を補助できる形状です。



背のグリップバーは握りやすく椅子の移動に便利です。



背はハイバックでS字カーブの形状が背中にフィットして着座時の姿勢保持を楽にします。

Launa

FC-ラウナ

W560×D530×H850×
SH420(AH620)
主材/ブナ
張地/C42-04(NT)
D41-07(JWL)

A ¥79,500 E ¥83,500
B ¥80,500 F ¥84,500
C ¥81,500 G ¥85,500
D ¥82,500

ラウナサポートクッション

A ¥17,600 E ¥20,000
B ¥18,200 F ¥20,600
C ¥18,800 G ¥21,200
D ¥19,400



JWL



NT



肘の間の幅が広く感じる方向向けに、サポートクッションをご用意しています。



肘の先端は幅広で握りやすく離着席の動作を補助できる形状です。



背のグリップバーは握りやすく椅子の移動に便利です。

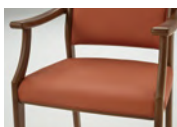

ウレタンフォームを使用した張込み仕上げの座です。座前は離着席にやさしい丸い形状にしました。



背はミドルバックでS字カーブの形状が背中にフィットして着座時の姿勢保持を楽にします。



FC-ラウナはFC-ハンナより、背の高さと座奥を小さくしたコンパクトサイズモデルです。小柄な方でも座りやすいサイズ。

Lampi

FC-ランピ

W515×D510×H750×
SH430(AH620)
主材/ブナ
張地/A10-16(NT)
C95-07(JWL)

A ¥62,800 E ¥64,800
B ¥63,300 F ¥65,300
C ¥63,800 G ¥65,800
D ¥64,300



JWL



NT



背のグリップバーは握りやすく椅子の移動に便利です。



椅子への出入りが楽なショートサイズの肘です。肘の先端部は握りやすく離着席の動作を補助します。



背の角度は浅くゆったりとしたカーブ形状でホールド性が高いです。

Lingga

FC-リングF(アーム)

W510×D575×H895×
SH430(AH650)
主材/ブナ(JWL)
内材/エラストックベルト
張地/C44-12

A ¥55,500 E ¥57,500
B ¥56,000 F ¥58,000
C ¥56,500 G ¥58,500
D ¥57,000



背のグリップバーは握りやすく椅子の移動に便利です。



椅子への出入りが楽にできるショートサイズの肘です。



肘の先端部は握りやすく離着席の動作を補助できる形状です。

Perugia

DC-ベルージャ

W505×D545×H835×
SH425(AH610)
主材/ブナ(JWL)
張地/C95-05

A ¥59,000 E ¥63,000
B ¥60,000 F ¥64,000
C ¥61,000 G ¥65,000
D ¥62,000



背のグリップバーは握りやすく椅子の移動に便利です。



先端部のカーブは握りやすい形状、離着席の動作を補助します。



背の角度は浅くゆったりとしたカーブ形状でホールド性が高いです。



座前は離着席にやさしい丸い形状です。

Cliff

FC-クリフ

W535×D530×H790×
SH430(AH630)
主材/ブナ
内材/エラストックベルト
張地/レザー
¥38,000



JWL



スタッキング(床積3脚)



背の角度は浅くゆったりとしたカーブ形状でホールド性が高いです。



座は内材にエラストックベルトを使用し着座時の衝撃を和らげます。肘の先端部は握りやすく離着席の動作を補助します。



NT

Cynthia

DC-シンシア

W580×D545×H835×
SH420(AH605)

主材/ブナ

内材/モールドウレタン

張地/C95-04(NT)

C44-05(JWL)

A ¥67,500 E ¥71,500

B ¥68,500 F ¥72,500

C ¥69,500 G ¥73,500

D ¥70,500



JWL



NT



背のグリップバーは握りやすく椅子の移動に便利です。



椅子への出入りが楽なショートサイズの肘です。肘の先端部は握りやすく離着席の動作を補助します。

Comfort

FC-コンフォート

W570×D545×H880×
SH440(AH640)

主材/ブナ

内材/フュージョン、

ファニチャーメッシュ

張地/C44-03(NT・HWL)

D88-03(JWL)

A ¥68,000 E ¥72,000

B ¥69,000 F ¥73,000

C ¥70,000 G ¥74,000

D ¥71,000



HWL



JWL



NT



背のグリップバーは握りやすく椅子の移動に便利です。



肘の先端部は握りやすく離着席の動作を補助できる形状です。



座は内材に着座時の衝撃を軽減し体圧分散性が高い特殊素材のメッシュを使用しています。



スタッキング(床積3脚)

Corbel

DC-コルベル

W530×D540×H905×
SH440(AH630)

主材/ブナ(JWL)

内材/エラスティックベルト

張地/A10-16

A ¥66,500 E ¥70,500

B ¥67,500 F ¥71,500

C ¥68,500 G ¥72,500

D ¥69,500

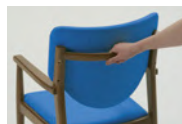

背裏のグリップバーは椅子を移動させる補助として便利です。

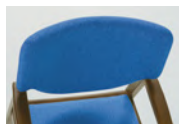

背はホールド性の高い広くゆったりとしたカーブ形状です。



肘の先端部は握りやすく離着席の動作を補助します。

211

FC-211

W555×D555×H775×
SH380(AH570)
主材／パラウツ成型合板
内材／軟質モールドウレタン
カラー／NT
ステッキホルダーSH-001付
張地／レザー
カバーリングシート
スタッキング(床積4脚)
¥76,000

●座面はメンテナンスしやすいカバーリング式。



メンテナンス性のよいカバーリングシート。



椅子への出入りが楽にできるショート肘。(FC-211)



握りやすく移動に便利なグリップバー。



ステッキ収納に便利なステッキホルダーSH-001付。



立ち上がり補助に便利な肘グリップ。



座は通常のウレタンフォームに比べて型崩れがなく、反発性と体圧分散性に優れた軟質モールドウレタン。

212

FC-212

W555×D570×H775×
SH380(AH555)
主材／パラウツ成型合板
内材／軟質モールドウレタン
カラー／NT、JWL
ステッキホルダーSH-001付
張地／レザー(NT)、布(JWL)
カバーリングシート
スタッキング(床積4脚)
¥76,000

●座面はメンテナンスしやすいカバーリング式。



JWL



NT

800

FC-800(Ⅱ)

W570×D590×H820×
SH430(AH620)
主材／パラウツ成型合板
内材／軟質モールドウレタン
張地／D39-04(NT)
B5-05(BWL)

A ¥70,600 E ¥73,000
B ¥71,200 F ¥73,600
C ¥71,800 G ¥74,200
D ¥72,400

カラー／NT、BWL、JWL



座は軟質モールドウレタンでメンテナンス性のよいカバーリングシートです。

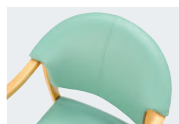

背中はモールドウレタンで広くホールド性の高い形状でメンテナンス性のよいカバーリングシートです。



大きく丸くカーブした肘は、にぎりやすく離着席の動作を補助します。

801

FC-801

W570×D590×H820×
SH430(AH620)
主材／パラウツ成型合板
内材／軟質モールドウレタン
取手付

A ¥77,500 E ¥81,500
B ¥78,500 F ¥82,500
C ¥79,500 G ¥83,500
D ¥80,500

カラー／NT、BWL、JWL



NT



BWL



JWL

FC-801は取手付



スタッキング(床積6脚)

702

FC-702

W540×D570×H810×
SH430(AH605)
主材/パラウツ成型合板
内材/軟質モールドウレタン
張地/C44-12(NT)
E54-01(JWL)

A ¥68,500 E ¥70,500
B ¥69,000 F ¥71,000
C ¥69,500 G ¥71,500
D ¥70,000



JWL



スタッキング(床積6脚)



NT

704

FC-704(II)

W540×D570×H835×
SH430(AH620)
主材/パラウツ成型合板
内材/軟質モールドウレタン
張地/E54-05(NT)
E54-03(JWL)

A ¥67,000 E ¥69,000
B ¥67,500 F ¥69,500
C ¥68,000 G ¥70,000
D ¥68,500



JWL



スタッキング(床積6脚)



NT



背のグリップバーは握りやすく椅子の移動に便利です。



椅子への出入りが楽な肘形状です。(FC-704II)



背はホールド性の高いゆったりとしたカーブ形状です。



座は軟質モールドウレタンでメンテナンス性のよいカバーリングシートです。

Amale

DC-アマール

W530×D530×H825×
SH445(AH635)
主材/パラウツ成型合板
内材/軟質モールドウレタン
張地/レザー
¥50,000



JWL



スタッキング(床積5脚)



NT

Peak

DC-ピーク

W560×D570×H840×
SH420(AH600)
主材／ブナ(JWL)
内材／ファニチャーテープ
張地／C44-15

A ¥47,500 E ¥50,300
B ¥48,200 F ¥51,000
C ¥48,900 G ¥51,700
D ¥49,600



スタッキング(床積3脚)



二種類のグリップバーを搭載しており場面に合わせて使い分けることができます。



肘は幅が広いショートサイズで先端部は握りやすく離着席の動作を補助します。

Will-Chair

ウィルチェア アシスト

W580×D730×H900
(座面上下／SH220～450)
主材／スチール(27kg)
モーターユニット／入力AC100V
50/60Hz

出力DC24V 消費電力(約50W)
張地／止水布
(内部に水が染み込まず、水拭き可能)
¥195,000



ヘッドレストは着脱式

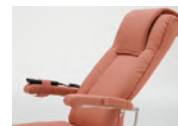

背はガスシリンダー式無段階リクライニング機構付



介護や椅子からの出入りが楽にできるように肘はハネ上げ式



肘でハンドセットを操作できる装着ベルト付

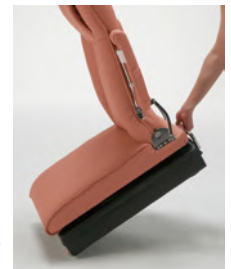

キャスター付でグリップを持ち上げて軽く動かすことが可能



立上がり状態



STICK HOLDER



収納状態

SH-001
取付部のサイズ30×75mm
ステッキの有効サイズ28φ
主材／スチール、収納式
¥4,000
●右取付専用です。
●テーブル天板の裏面への取付も可能です。



(アイボリー)

(ブラウン)

SH-002
取付部のサイズ20×42mm
ステッキの有効サイズ25φ
主材／樹脂成型
¥600
●左右取付兼用です。
●テーブル天板の木口や脚部への取付も可能です。



SH-004 (NT)

SH-004 (WL)

SH-004 (NT・WL)
取付部のサイズ25×40mm
ステッキの有効サイズ40φ
主材／成型合板
¥2,700
●左取付専用です。



環境に配慮した設計



ゴムの木を活かした素材

→ 詳しくは P.25「MARK GUIDE」をご覧ください

Cosmo

FL-コスモ

W585×D775×H1070×
SH400(AH615)
主材/バラウツ成型合板
内材/天然ラテックスモールド
フェルトブラパート付
張地/D39-03(NT, JWL)

A ¥108,000 E ¥124,000
B ¥112,000 F ¥128,000
C ¥116,000 G ¥132,000
D ¥120,000

- FL-コスモの標準内材クッションは天然ラテックスモールドです。
- 座面はメンテナンスしやすいカバーリング式。
- オプションとしてビタシートからもお選びいただけます(別途見積)。



NT



JWL



座面のクッション材を取り外しての使用も可能です。



肘の先端部は握りやすく立ち上がりや着座の動作を補助



肘のあたりが柔らかいクッション付



ヘッドレストは着脱式

2種類のクッション材から、お選びいただけます

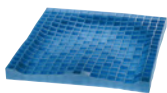

ビタシート

熱可塑性エラストマー素材をお尻にフィットする形状に成形することで着座時の体圧分散性を高めました。通気性が高く水洗いが可能なので清潔に使用できます(別途見積)。



天然ラテックスモールド

発砲成形した天然ラテックス素材は体圧分散性が高く、着座姿勢をしっかり支えます。ラテックス特有の殺菌効果があります。FL-コスモの標準内材クッションです。

FL-506

W2100×D1000×H755×
SH400(AH585)
主材/木枠、ウレタンフォーム
肘/着脱可能
背/ギア式リクライニング
張地/D39-02
¥230,000



肘は車椅子への移乗やベッドにした時の介助がしやすいようにワンタッチで着脱



ソファから簡易ベッドへ。背はギアで2段階のリクライニング可能



Yura

KC-ユラ

NEW

W420×D425×H755×

SH450

主材 / アッシュ、
スチールロッド

¥34,000



柔らかな光沢感が魅力のニッケルメッキ仕上げ



Raffine

KC-ラフィネ (I・アームレス)

W490×D480×H745×
SH450
主材/スチール、パラウッド
張地/C36-08

A ¥47,800 E ¥49,000
B ¥48,100 F ¥49,300
C ¥48,400 G ¥49,600
D ¥48,700



Raffine

KC-ラフィネ (II・アームレス)

W490×D480×H745×
SH450
主材/スチール、パラウッド
張地/C36-06

A ¥44,800 E ¥46,000
B ¥45,100 F ¥46,300
C ¥45,400 G ¥46,600
D ¥45,700



Raffine

KC-ラフィネ (I・アーム)

W500×D535×H780×
SH450 (AH630)
主材/スチール、パラウッド
張地/C36-08

A ¥60,400 E ¥62,000
B ¥60,800 F ¥62,400
C ¥61,200 G ¥62,800
D ¥61,600



Raffine

KC-ラフィネ (II・アーム)

W500×D535×H780×
SH450 (AH630)
主材/スチール、パラウッド
張地/C36-06

A ¥56,400 E ¥58,000
B ¥56,800 F ¥58,400
C ¥57,200 G ¥58,800
D ¥57,600



Serein

KC-セレン (I)

W510×D500×H715×
SH440
主材/スチール、
オーク突板貼り成形合板
張地/C36-08

A ¥49,500 E ¥50,700
B ¥49,800 F ¥51,000
C ¥50,100 G ¥51,300
D ¥50,400



Serein

KC-セレン (II)

W510×D500×H715×
SH440
主材/スチール、
オーク突板貼り成形合板
張地/C36-06

A ¥45,500 E ¥46,700
B ¥45,800 F ¥47,000
C ¥46,100 G ¥47,300
D ¥46,400



Serein

KC-セレン (I)U

W520×D500×H715×
SH445
主材/スチール
張地/C36-08

A ¥63,000 E ¥66,200
B ¥63,800 F ¥67,000
C ¥64,600 G ¥67,800
D ¥65,400



Serein

KC-セレン (II)U

W520×D500×H715×
SH445
主材/スチール
張地/C36-06

A ¥59,000 E ¥62,200
B ¥59,800 F ¥63,000
C ¥60,600 G ¥63,800
D ¥61,400



Scherz

KC-シェルツ

W530×D500×H730×
SH435
主材 / スチールパイプ、
メラミン化粧板貼り成型合板
¥39,000



WL



NT

Del

KC-デル

W465×D460×H715×
SH450
主材 / スチール偏平楕円パイプ、
オーク突板貼り成型合板
張地 / D93-14 (BK)
D93-02 (CL)

A ¥52,000 E ¥54,000
B ¥52,500 F ¥54,500
C ¥53,000 G ¥55,000
D ¥53,500



BK



CL

Nacs

KC-ナックス

W470×D520×H845×
SH450
主材 / スチールパイプ、
メラミン化粧板貼り成型合板
¥32,000



NT



WL



荷物掛け付き



スタッキング
(床積3脚)

Rund

KC-ルンド

W560×D570×H870×
SH440 (AH620)
主材 / スチールパイプ、
オーク
張地 / C42-05 (NT)
D41-09 (JWL)

A ¥64,000 E ¥68,000
B ¥65,000 F ¥69,000
C ¥66,000 G ¥70,000
D ¥67,000



NT



JWL

Penna

KC-ペンナ (I)

W555×D495×H815×
SH445

主材/スチールパイプ、
メラミン化粧板貼り成型合板
¥39,000



スタッキング
(床積3脚)



Penna

KC-ペンナ (II)

W555×D490×H815×
SH445

主材/スチールパイプ、
メラミン化粧板貼り成型合板
¥36,000



スタッキング
(床積3脚)



Feder

KC-フェーダ (I)

W550×D485×H790×
SH445

主材/スチールパイプ、
メラミン化粧板貼り成型合板
¥38,000



スタッキング
(床積3脚)



Feder

KC-フェーダ (II)

W555×D485×H790×
SH445

主材/スチールパイプ、
メラミン化粧板貼り成型合板
¥34,000



スタッキング
(床積3脚)



Bruna

KC-ブルーナ

W415×D490×H730×

SH430

主材 / スチールパイプ、
フシ付オーク

¥38,000



Tino

KC-ティノ

W425×D470×H725×

SH440

主材 / スチールパイプ、
ブナ突板貼り成型合板

張地 / レザー
¥32,000



Coquille

KC-コキュー

W440×D490×H740×

SH450

主材 / スチールパイプ
背裏 / ウォールナット突板貼り
成型合板 (I)
セン突板貼り成型合板 (II)

¥53,000



(I)



(II)

Comet

KC-コメット

W440×D490×H740×

SH465

主材 / スチールパイプ
背裏 / ウォールナット突板貼り
成型合板 (I)
セン突板貼り成型合板 (II)

張地 / C33-05 (I)
D41-01 (II)

A ¥71,000 E ¥75,000

B ¥72,000 F ¥76,000

C ¥73,000 G ¥77,000

D ¥74,000



(I)



(II)

Thistle

KC-シスル

W410×D500×H735×

SH450

主材 / スチールパイプ
背裏 / オーク突板貼り成型合板
張地 / B22-04

A ¥43,000 E ¥47,000

B ¥44,000 F ¥48,000

C ¥45,000 G ¥49,000

D ¥46,000



Cedar

KC-シーダ

W410×D490×H720×

SH450

主材 / スチールパイプ
背裏 / オーク突板貼り成型合板
張地 / B25-11

A ¥43,000 E ¥47,000

B ¥44,000 F ¥48,000

C ¥45,000 G ¥49,000

D ¥46,000



East

KC-イースト(Ⅳ)

W470×D490×H750×
SH465

主材/スチールパイプ
張地/F79-03

A ¥35,500 E ¥39,500
B ¥36,500 F ¥40,500
C ¥37,500 G ¥41,500
D ¥38,500



スタッキング
(床積3脚)



East

KC-イースト(Ⅲ)

W470×D490×H750×
SH450

主材/スチールパイプ、
オーク突板貼り成型合板
¥34,000



Courtney

KC-コートニー(Ⅰ)

W500×D535×H880×
SH450

主材/スチール(アンティーク仕上)
¥30,000



RE



WH



CL



コートニー
座クッション
張地/レザー(A9-13)
¥9,000

Balloon

KC-バルーン

W470×D535×H840×
SH455

主材/スチールパイプ、
メラミン化粧板貼り成型合板
¥37,000



NT



RW



GR



WL



BL



OR



スタッキング
(床積4脚)

Amber

KC-アンブル(Ⅱ)

W450×D555×H820×
SH450

主材/スチールパイプ、
ブナ突板貼り成型合板
¥31,000



スタッキング
(床積4脚)



Act

KC-アクト

W410×D545×H835×
SH450

主材/スチールテーパーパイプ、
メラミン化粧板貼り成型合板
張地/レザー
¥47,000



Flow

KC-フロウ(Ⅱ)

W515×D525×H825×
SH460(AH630)

主材/スチールパイプ、
オーク
張地/E71-06

A ¥54,800 E ¥58,800
B ¥55,800 F ¥59,800
C ¥56,800 G ¥60,800
D ¥57,800



Noumes

KC-ノームス

W470×D485×H730×
SH445

主材/スチールパイプ
張地/F92-07

A ¥34,500 E ¥36,500
B ¥35,000 F ¥37,000
C ¥35,500 G ¥37,500
D ¥36,000



Ecrit

KC-エクリ

W435×D455×H725×
SH450

主材/スチールパイプ
張地/C33-10

A ¥40,300 E ¥41,100
B ¥40,500 F ¥41,300
C ¥40,700 G ¥41,500
D ¥40,900



Shawl

KC-ショール(I)

W620×D530×H760×
SH450

主材/スチールパイプ
内材/軟質モールドウレタン
張地/C44-20

A ¥96,500 E ¥100,500
B ¥97,500 F ¥101,500
C ¥98,500 G ¥102,500
D ¥99,500



Shawl

KC-ショール(II)

W620×D530×H760×
SH450

主材/スチールパイプ
内材/軟質モールドウレタン
張地/C44-21

A ¥92,500 E ¥96,500
B ¥93,500 F ¥97,500
C ¥94,500 G ¥98,500
D ¥95,500



Brave

KC-ブレイブ(I)

W510×D565×H855×
SH450

主材/スチールパイプ
内材/軟質モールドウレタン
張地/F62-25

A ¥88,000 E ¥92,000
B ¥89,000 F ¥93,000
C ¥90,000 G ¥94,000
D ¥91,000



Brave

KC-ブレイブ(II)

W510×D565×H855×
SH450

主材/スチールパイプ
内材/軟質モールドウレタン
張地/F62-25

A ¥84,000 E ¥88,000
B ¥85,000 F ¥89,000
C ¥86,000 G ¥90,000
D ¥87,000



Maira

KC-マイラ(V)

W660×D615×H730×

SH340(AH500)

主材 / スチールパイプ

内材 / 硬質モールドウレタン

張地 / D39-01

A ¥89,000 E ¥97,000

B ¥91,000 F ¥99,000

C ¥93,000 G ¥101,000

D ¥95,000



Maira

KC-マイラ(VI)

W660×D615×H810×

SH440(AH590)

主材 / スチールパイプ

内材 / 硬質モールドウレタン

張地 / D39-01

A ¥90,000 E ¥98,000

B ¥92,000 F ¥100,000

C ¥94,000 G ¥102,000

D ¥96,000



Maira

KC-マイラ(I)

W660×D615×H810×

SH440(AH590)

主材 / アルミ鑄造

内材 / 硬質モールドウレタン

張地 / F62-15

A ¥98,000 E ¥106,000

B ¥100,000 F ¥108,000

C ¥102,000 G ¥110,000

D ¥104,000



Chanter

KC-シャンテ

W410×D560×H895×

SH450

主材 / スチールパイプ

張地 / C36-08

A ¥45,500 E ¥47,500

B ¥46,000 F ¥48,000

C ¥46,500 G ¥48,500

D ¥47,000



ご希望により取手を装着します。
(受注生産・別途見積)



ALUMI CHAIR

088

The New Standard: ALUMINUM CHAIR.

森を削らず、半永久的に循環するアルミ。
圧倒的な耐久性は、安易な廃棄を減らし、
製品の一生を通じた環境負荷を低減します。
「長く使い続ける」という、地球への新しい答えです。

「金属」に宿る、木のぬくもり

アルミの強靭さと、木肌の繊細なテクスチャー。
Metalgrain独自の転写シートによる
立体的な質感が、空間を優しく彩ります。
メンテナンスのしやすさと一生モノの耐久性を、
その一脚に込めました。
進化した素材が、家具の常識を変えます。



Metalgrain(メタルグレイン)のチェアは、肉厚2ミリのパイプを使用。一部の製品には、さらなる強度向上のためリブ構造を採用しています。

Real

DC-リアル

NEW

W440×D525×H750×
SH440
主材/アルミ
張地/B22-09

A ¥73,000 E ¥77,000
B ¥74,000 F ¥78,000
C ¥75,000 G ¥79,000
D ¥76,000



WN

Metalgrain



NT

Lumina

DC-ルミナ

NEW

W470×D590×H820×
SH440
主材/アルミ
張地/B22-09

A ¥58,000 E ¥62,000
B ¥59,000 F ¥63,000
C ¥60,000 G ¥64,000
D ¥61,000



WN

Metalgrain



NT

Lumin

DC-ルーミン

NEW

W450×D575×H810×
SH440
主材/アルミ
張地/B22-09

A ¥61,000 E ¥63,000
B ¥61,500 F ¥63,500
C ¥62,000 G ¥64,000
D ¥62,500



WN

Metalgrain



NT

Current NEW

KC-カレント

W570×D580×H825×
SH450(AH660)
主材/アルミ、HDPE編(3.3kg)
¥33,000



Rivera NEW

KC-リヴェーラ

W470×D600×H880×
SH450
主材/アルミ、HDPE編(2.8kg)
¥28,000



Blare

KC-ブレア

W400×D480×H840×
SH440
主材/アルミ、HDPE編(3.2kg)
¥56,000



Defi

KC-デフィ

W425×D525×H860×
SH450
主材/アルミ、HDPE編(3.6kg)
¥60,000



Tuuli

KC-トゥーリ

W490×D560×H800×
SH450
主材/アルミパイプ、
HDPE編 (5.0kg)
¥58,000



Moln

KC-モルン

W520×D575×H775×
SH435 (AH665)
主材/アルミパイプ、
HDPE編 (4.0kg)
¥63,000



Sagan

KC-サガン

W500×D515×H780×
SH445
主材/アルミロッド (4.6kg)
内材/透水性ウレタン
張地/レザー
¥54,000



WH



スタッキング
(床積4脚)



BK

Torche

KC-トルシュ

W480×D545×H850×
SH450
主材/アルミ、HDPE編 (3.8kg)
¥48,000



BR



BL

Costa

DC-コスタ

W530×D590×H815×
SH445(AH670)
主材/アルミパイプ、
HDPE編(4.5kg)
¥60,000



Lieta

KC-リエータ

W550×D540×H815×
SH440(AH640)
主材/アルミ角パイプ、チーク、
HDPE編
内材/透水性ウレタン
主材/レザー
(4.5kg)
¥58,000



Seleno

KC-セレノ

W560×D600×H885×
SH450(AH655)
主材/アルミパイプ、
HDPE編(5.0kg)
¥66,000



スタッキング
(床積4脚)



Chant

KC-チェント

W600×D620×H830×
SH455(AH650)
主材/アルミパイプ、
HDPE編(4.8kg)
¥68,000



Rura

KC-ルーラ

W550×D565×H850×
SH455(AH670)
主材/アルミパイプ、
P.P樹脂(3.3kg)
¥16,500



スタッキング
(床積6脚)



Zip

KC-ジップ

W520×D580×H850×
SH450(AH650)
主材/アルミパイプ、
P.P樹脂編(3.5kg)
¥45,000



NT

スタッキング
(床積4脚)



WL



Salus

KC-サルース

W560×D550×H860×
SH410(AH620)
主材/アルミ角パイプ、
樹脂木(5.7kg)
¥48,000



スタッキング
(床積6脚)



Pana

KC-パナ

W510×D570×H725×
SH435(AH620)
主材/アルミパイプ、
P.P樹脂編(ワイヤー入)
(3.4kg)
¥30,000



WH

スタッキング
(床積6脚)



GE



Liebe

KC-リーベ

W530×D565×H720×
SH430(AH610)
主材/アルミパイプ(2.7kg)
¥26,000



スタッキング
(床積6脚)



Paula

KC-パウラ

W530×D565×H720×
SH440(AH610)
主材/アルミパイプ、
樹脂木(3.7kg)
¥33,000



スタッキング
(床積6脚)



屋外使用対応



リサイクルアルミ使用



環境に配慮した設計

→ 詳しくは P.25「MARK GUIDE」をご覧ください

DC-900

W460×D605×H925×
SH450
主材/アルミデザインパイプ
内材/モールドウレタン
張地/D93-13
A ¥43,000 E ¥45,000
B ¥43,500 F ¥45,500
C ¥44,000 G ¥46,000
D ¥44,500



スタッキング
(床積10脚)

積載数
6台



運搬車A
W550×D550×H130
¥41,000

DC-903

DC-903(アームレス)

W475×D590×H920×
SH450
主材/アルミデザインパイプ
内材/モールドウレタン
張地/A9-14
A ¥42,000 E ¥44,000
B ¥42,500 F ¥44,500
C ¥43,000 G ¥45,000
D ¥43,500



スタッキング
(床積10脚)

積載数
4台



運搬車E
W590×D750×H145
¥48,000

DC-908

W440×D590×H935×
SH460
主材/スチール角パイプ
内材/モールドウレタン
張地/C87-03
A ¥41,400 E ¥43,800
B ¥42,000 F ¥44,400
C ¥42,600 G ¥45,000
D ¥43,200



スタッキング
(床積10脚)

DC-907

W450×D580×H935×
SH460
主材/アルミデザインパイプ
張地/D93-18(SV)
D70-13(GO)
A ¥38,200 E ¥41,400
B ¥39,000 F ¥42,200
C ¥39,800 G ¥43,000
D ¥40,600



SV



GO



スタッキング
(床積10脚)

地球に優しく、空間に強く

海洋汚染の原因となる廃棄プラスチックを、
新たな椅子の素材へ。
回収・再利用を通じて
海洋生態系の保護と資源循環に貢献し、
屋内外で使える実用性も備えたチェアです。



Louver

KC-ルーヴル

NEW

W490×D525×H805×
SH450

主材 / オーシャンバウンドプラスチック
¥26,000

Ocean Plastic



GE



NT



BK



スタッキング
(床積3脚)

Sponge

KC-スポンジ

NEW

W485×D520×H795×
SH450

主材 / オーシャンバウンドプラスチック
¥34,000

Ocean Plastic



NT



GE



GR



スタッキング
(床積3脚)

Alvina

KC-アルビナ

W495×D500×H805×
SH450
主材/P.P樹脂成型品
¥15,000



GI



BL



BR



スタッキング
(床積4脚)



GR

Zephyr

KC-ゼファー(II)

W470×D550×H775×
SH450
主材/P.P樹脂成型品、
スチールパイプ
¥21,500



BR



GR



GI



BL

Zephyr

KC-ゼファー(III)

W440×D520×H790×
SH440
主材/P.P樹脂成型品、
ブナ
¥27,000



GR



BL



BR



GI

Eden

KC-イーデン

W630×D530×H785×
SH450
主材/P.P樹脂成型品、
スチールパイプ
¥25,500



BL



GR



GI



BR

Eden eco Seat

KC-イーデン Eco seat

藁と廃プラスチックを
原料とした複合材 (SPC)

1. 環境への影響を減らすために、P.Pプラスチックの使用を15%削減します (15%は藁に置き換えられます)。
2. 小麦茎の焼却によって引き起こされる大気汚染と炭素排出量を削減します。
3. プラスチックの使用量を椅子1脚あたり500グラム削減します。これは、販売される椅子1台につき500グラムのストローをリサイクルできることを意味します。200本以上で生産が可能、別途お見積りいたします。

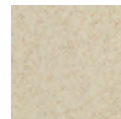

Eco materials



200本以上で、下記カラーよりいずれかの別注色生産が可能。

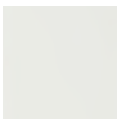

White



Gray

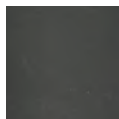

Black



7605U



Red



Brown



Green



Matcha



Ginger



Navy Blue



Blue

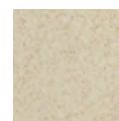

Eco materials

Salotto

KC-サロット(I)

W470×D495×H810×
SH465
主材/P.P樹脂成型品
¥14,000



WH



GR

Salotto

KC-サロット(II)

W470×D495×H810×
SH465
主材/P.P樹脂成型品
¥20,000



WH



GR

Seirus

KC-セイラス WH

W580×D535×H720×
SH410(AH655)
主材/ABS樹脂成型品
¥17,000



スタッキング
(床積4脚)

Louche

KC-ルーシュ

W540×D490×H725×
SH430(AH620)
主材/スチールパイプ、
P.P樹脂成型品
¥33,000



BL



WH



GR



BE



PI

Vine

KC-バイン

W430×D500×H835×
SH445
主材／藤、HDPE編
¥36,000



Neo

DC-ネオ(アームレス)

W440×D530×H870×
SH460
主材／藤、革編
張地／D31-04
A ¥60,000 E ¥61,200
B ¥60,300 F ¥61,500
C ¥60,600 G ¥61,800
D ¥60,900



Marriot

DC-マリヨット(アームレス)

W430×D520×H880×
SH460
主材／籐
張地／B25-11
A ¥60,000 E ¥60,800
B ¥60,200 F ¥61,000
C ¥60,400 G ¥61,200
D ¥60,600



Taffy

DC-タフィ(アームレス)

W470×D575×H890×
SH440
主材／籐
内材／ファニチャーテープ
張地／D70-19
A ¥57,700 E ¥59,700
B ¥58,200 F ¥60,200
C ¥58,700 G ¥60,700
D ¥59,200



Tote

DC-トート

W620×D580×H790×
SH440(AH600)
主材／籐、HDPE編
張地／D31-02
A ¥67,300 E ¥68,100
B ¥67,500 F ¥68,300
C ¥67,700 G ¥68,500
D ¥67,900



Barcelona

DC-バルセロナ

W560×D565×H900×
SH440(AH590)
主材／籐
張地／B5-36
A ¥52,000 E ¥53,600
B ¥52,400 F ¥54,000
C ¥52,800 G ¥54,400
D ¥53,200



Torkkua

L-トレッカ

W590×D590×H810×
SH430(AH600)
主材/ブナ
張地/B22-05(WN)
B22-04(NT)

A ¥92,000 E ¥100,000
B ¥94,000 F ¥102,000
C ¥96,000 G ¥104,000
D ¥98,000



WN

Ladonna

L-ラドンナ

W600×D600×H790×
SH430(AH600)
主材/ブナ
張地/B22-01(NT)
B22-09(WN)

A ¥88,000 E ¥96,000
B ¥90,000 F ¥98,000
C ¥92,000 G ¥100,000
D ¥94,000



NT



NT



WN

Banane

L-バナナ

W580×D550×H825×
SH440(AH630)
主材/オーク
張地/F62-29(WN)
D93-18(NT)

A ¥67,000 E ¥71,000
B ¥68,000 F ¥72,000
C ¥69,000 G ¥73,000
D ¥70,000



WN

Nurkka

L-ヌルッカ

W570×D590×H800×
SH430(AH520)
主材/オーク
張地/C36-04(NT)
C36-07(WN)

A ¥75,000 E ¥79,000
B ¥76,000 F ¥80,000
C ¥77,000 G ¥81,000
D ¥78,000



NT



NT



WN

Rauha

L-ラウハ

W710×D600×H800×
SH400(AH590)
主材/オーク
張地/D93-17(NT)
F62-29(WN)

A ¥85,000 E ¥89,000
B ¥86,000 F ¥90,000
C ¥87,000 G ¥91,000
D ¥88,000



NT



WN

Lahti

L-ラハティ

W660×D645×H750×
SH400(AH570)
主材/オーク
張地/Z-4

A ¥69,500 E ¥73,500
B ¥70,500 F ¥74,500
C ¥71,500 G ¥75,500
D ¥72,500



Don

L-ドン

W670×D610×H870×
SH410(AH580)
主材/オーク、ウォールナット
張地/F62-19

A ¥109,600 E ¥111,600
B ¥110,100 F ¥112,100
C ¥110,600 G ¥112,600
D ¥111,100



Verno

L-ヴェルノ(Ⅱ)

W680×D650×H725×
SH400(AH550)
主材/アッシュ
内材/ウェーブスプリング
張地/Z-19

A ¥159,000 E ¥165,000
B ¥160,500 F ¥166,500
C ¥162,000 G ¥168,000
D ¥163,500



Roundel

L-ラウンデル

W560×D600×H945×
SH410(AH620)

主材/バラウツド

内材/ファニチャーネット

張地/E79-03

A ¥76,000 E ¥84,000

B ¥78,000 F ¥86,000

C ¥80,000 G ¥88,000

D ¥82,000



Primeiro

KC-プリメーロ

W620×D690×H710×
SH390(AH550)

主材/バラウツド

内材/エラスティックベルト

張地/E54-08

A ¥67,500 E ¥71,500

B ¥68,500 F ¥72,500

C ¥69,500 G ¥73,500

D ¥70,500



Sola

L-ソラ(アーム)

W670×D570×H690×
SH400(AH450)

主材/ブナ

張地/F62-25

A ¥72,000 E ¥78,000

B ¥73,500 F ¥79,500

C ¥75,000 G ¥81,000

D ¥76,500



Terre

L-テーレ

W630×D600×H740×
SH430(AH540)

主材/ブナ

内材/ファニチャーメッシュ

張地/D70-05

A ¥78,000 E ¥86,000

B ¥80,000 F ¥88,000

C ¥82,000 G ¥90,000

D ¥84,000



Dice

L-ダイス

W590×D620×H850×

SH400(AH590)

主材/バラウド

内材/ファニチャーテープ

張地/F97-04

A ¥76,000 E ¥80,000

B ¥77,000 F ¥81,000

C ¥78,000 G ¥82,000

D ¥79,000



Myrtle

L-マートル

W580×D650×H800×

SH430

主材/バラウド

内材/ウェーブスプリング

張地/Z-9

A ¥85,000 E ¥105,000

B ¥90,000 F ¥110,000

C ¥95,000 G ¥115,000

D ¥100,000



Dikt

L-ディクト

W590×D625×H900×

SH420(AH590)

主材/ブナ

内材/エラストティックベルト

張地/F97-04

A ¥104,000 E ¥116,000

B ¥107,000 F ¥119,000

C ¥110,000 G ¥122,000

D ¥113,000



Moule

L-ムール

W670×D760×H940×

SH400(AH520)

主材/バラウド

内材/エラストティックベルト

張地/D70-03

A ¥100,000 E ¥124,000

B ¥106,000 F ¥130,000

C ¥112,000 G ¥136,000

D ¥118,000



Soruju

L-ソルジュ(Ⅱ)

W620×D610×H700×

SH430(AH650)

主材/ブナ

内材/エラストティックベルト

張地/E54-09

A ¥77,000 E ¥81,000

B ¥78,000 F ¥82,000

C ¥79,000 G ¥83,000

D ¥80,000



NT



JWL

Lake

L-レイク(II)

W620×D600×H780×
SH430(AH650)

主材/ブナ

張地/E54-08

A ¥91,000 E ¥97,000
B ¥92,500 F ¥98,500
C ¥94,000 G ¥100,000
D ¥95,500



JWL



HWL

Cosmo

L-コスモ(1P)

W585×D775×H1070×
SH400(AH615)

主材/パルウッド成型合板、
ヘッドレスト着脱式

張地/E54-04(NT)
D93-01(JWL)

A ¥88,000 E ¥96,000
B ¥90,000 F ¥98,000
C ¥92,000 G ¥100,000
D ¥94,000



JWL



NT

Hal

L-ハル

W590×D600×H750×
SH420

主材/スチールパイプ

張地/D93-02(CL)
C33-10(BK)

A ¥68,000 E ¥72,000
B ¥69,000 F ¥73,000
C ¥70,000 G ¥74,000
D ¥71,000



CL



BK

Kaya

L-カヤ

W680×D805×H740×
SH390

主材/アルミパイプ、
HDPE編

¥92,000



Riziere

L-リジエール

W655×D610×H780×
SH400(AH570)
主材／パラウツド
内材／エラスティックベルト
張地／B25-08

A ¥100,000 E ¥120,000
B ¥105,000 F ¥125,000
C ¥110,000 G ¥130,000
D ¥115,000



Knulch

L-ノルチェ

W720×D760×H980×
SH400(AH550)
主材／パラウツド
内材／エラスティックベルト
張地／E54-03

A ¥115,000 E ¥143,000
B ¥122,000 F ¥150,000
C ¥129,000 G ¥157,000
D ¥136,000



Palm

KC-パルム

W610×D660×H750×
SH420(AH610)
主材／スチールパイプ
内材／ウェーブスプリング
張地／C33-01

A ¥94,000 E ¥98,000
B ¥95,000 F ¥99,000
C ¥96,000 G ¥100,000
D ¥97,000



Maira

KC-マイラ(V)

W660×D615×H730×
SH340(AH500)
主材／スチールパイプ
内材／硬質モールドウレタン
張地／D39-01

A ¥89,000 E ¥97,000
B ¥91,000 F ¥99,000
C ¥93,000 G ¥101,000
D ¥95,000



Rapha

L-ラファ

W700×D820×H650×
SH380
主材／スチールパイプ、杉
張地／C95-03

A ¥93,000 E ¥97,000
B ¥94,000 F ¥98,000
C ¥95,000 G ¥99,000
D ¥96,000





Harne
SC-ハルネ

NEW

W300×D300×H445
主材/バラウド
張地/レザー
¥16,000



NT



BK



スタッキング
(床積3脚)

Evo

SC-エヴォ



365φ×H400

主材 / 再生LLDPE

(直鎖状低密度ポリエチレン)

¥30,000



GR

軽量の再生LLDPE(使用済みストレッチフィルム由来)を採用。
アシンメトリーなフォルムに、
天然石のような石目調(グラナイト)を施しました。



GE



背面の注水口から水を入
れることで、設置時の
安定性がより向上します。

Cumin

SC-クミン

W340×D340×H430

主材 / パラウッド

¥25,000



WN

Haas

SC-ハース

W360×D380×H510×

SH430

主材 / パラウッド

¥25,000



NT



NT



WN

On

SC-オン(II)

W390×D390×H440

主材 / オーク

張地 / F62-02(NT)

F62-30(WN)

A ¥26,200 E ¥27,800

B ¥26,600 F ¥28,200

C ¥27,000 G ¥28,600

D ¥27,400



NT

On

SC-オン(II)U

W390×D390×H440

主材 / オーク

張地 / F62-02(NT)

F62-30(WN)

A ¥31,000 E ¥32,600

B ¥31,400 F ¥33,000

C ¥31,800 G ¥33,400

D ¥32,200



WN



WN



スタッキング
(床積4脚)



NT

Use

SC-ユース(Ⅱ)

W440×D420×H530×
SH430

主材/パラウツド
張地/レザー
¥20,000



BK



スタッキング
(床積4脚)

Weil

SC-ワイル

W440×D440×H455×
SH450

主材/タモ
¥29,000



Naive

SC-ナイヴ

W400×D380×H440

主材/マホガニー
(アンティーク仕上)
¥21,000



Ficus

SC-フィカス

W400×D270×H440×
SH430

主材/パラウツド
¥18,000



Pothos

SC-ポトス(K)

W330×D320×H450

主材/ブナ
張地/D70-08

A ¥36,500 E ¥42,500
B ¥38,000 F ¥44,000
C ¥39,500 G ¥45,500
D ¥41,000



Pothos

SC-ポトス(M)

W395×D395×H450

主材/ブナ
張地/D70-12

A ¥36,500 E ¥42,500
B ¥38,000 F ¥44,000
C ¥39,500 G ¥45,500
D ¥41,000



Savory

SC-セボリー

W360×D380×H530×
SH430
主材 / スチールパイプ、
メラミン化粧板貼り成形合板
¥28,000



NT



WN

Peine

SC-ペイネ

430φ×H420
主材 / 籐、籐芯編
¥40,000



R-stool

R-スツール(B)

330φ×H450
主材 / 籐
張地 / レザー
¥28,000



R-stool

R-スツール(Y)

350φ×H455
主材 / 籐、補強部革巻
張地 / レザー
¥28,000



ブラック



ベージュ

ブラウン

Wood stool

ウッズツール(A)

W450×D450×H450
座面 360φ
主材 / パラウード成型合板
張地 / レザー
¥18,000



NT(ブラック)



スタッキング
(床積6脚)



NT(ベージュ)



JWL(ブラック)



JWL(ベージュ)

Pere

KC-ペーレ(I)

W455×D405×H575×
SH440

主材/スチールロード、
オーク

¥37,000



スタッキング
(床積4脚)



Pere

KC-ペーレ(II)

W455×D405×H575×
SH440

主材/スチールロード
張地/A9-13

A ¥45,000 E ¥46,200

B ¥45,300 F ¥46,500

C ¥45,600 G ¥46,800

D ¥45,900



スタッキング
(床積4脚)



Passo

SC-パッソ(I)

410φ×H465

座面 300φ

主材/スチールロード

張地/レザー

¥21,000



Passo

SC-パッソ(II)

410φ×H465

座面 300φ

主材/スチールロード

張地/A10-07

A ¥25,000 E ¥27,000

B ¥25,500 F ¥27,500

C ¥26,000 G ¥28,000

D ¥26,500



STOOL

110

Torek

SC-トレック

W355×D350×H445

主材/スチールパイプ

張地/C33-05

A ¥57,400 E ¥58,200

B ¥57,600 F ¥58,400

C ¥57,800 G ¥58,600

D ¥58,000



荷物置き付

Courtney

SC-コートニー(III)

W420×D420×H455

主材/スチール

(アンティーク仕上)

¥24,000



CL



スタッキング
(床積4脚)



WH



BK



Luuna

SC-ルウナ



W460×D400×H965×
SH720
主材/ブナ
¥33,000



NT



BK

Niini

SC-ニニニ

W485×D470×H955×

SH730

主材 / オーク

オーク突板貼り成形合板

張地 / C36-04(NT)

C36-06(WN)

A ¥73,000 E ¥75,800

B ¥73,700 F ¥76,500

C ¥74,400 G ¥77,200

D ¥75,100



NT



WN

Ao

SC-アオ

W460×D530×H980×

SH730

主材 / オーク

張地 / D99-01

A ¥53,000 E ¥55,000

B ¥53,500 F ¥55,500

C ¥54,000 G ¥56,000

D ¥54,500



Morceau

SC-モルソー

W390×D420×H855×

SH720

主材 / オーク

張地 / C33-01

A ¥59,500 E ¥61,500

B ¥60,000 F ¥62,000

C ¥60,500 G ¥62,500

D ¥61,000



Carnet

SC-カルネ(Ⅱ)

W475×D510×H975×
SH725

主材/アッシュ

張地/D93-04(NT)

D93-15(WN)

F94-01(BK)

A ¥50,400 E ¥52,000

B ¥50,800 F ¥52,400

C ¥51,200 G ¥52,800

D ¥51,600



NT



WN



BK

Carnet

SC-カルネ(Ⅱ)U

W475×D510×H975×
SH725

主材/アッシュ

張地/D93-04(NT)

D93-15(WN)

F94-01(BK)

A ¥55,500 E ¥57,500

B ¥56,000 F ¥58,000

C ¥56,500 G ¥58,500

D ¥57,000



WN



BK



NT

Latva

SC-ラトヴァ

W480×D460×H880×
SH720

主材/オーク

¥52,000



Falo

SC-ファロ(I)

W435×D495×H955×
SH725

主材/ウォールナット
張地/D93-12

A ¥52,400 E ¥54,000
B ¥52,800 F ¥54,400
C ¥53,200 G ¥54,800
D ¥53,600



Falo

SC-ファロ(I)U

W435×D495×H955×
SH725

主材/ウォールナット
張地/D93-12

A ¥59,000 E ¥61,000
B ¥59,500 F ¥61,500
C ¥60,000 G ¥62,000
D ¥60,500



Falo

SC-ファロ(II)

W435×D495×H955×
SH725

主材/オーク
張地/D93-09

A ¥46,400 E ¥48,000
B ¥46,800 F ¥48,400
C ¥47,200 G ¥48,800
D ¥47,600



Falo

SC-ファロ(II)U

W435×D495×H960×
SH725

主材/オーク
張地/D93-09

A ¥53,000 E ¥55,000
B ¥53,500 F ¥55,500
C ¥54,000 G ¥56,000
D ¥54,500



Merlot

SC-メルロ(II)

W460×D500×H1015×
SH730

主材/ブナ
張地/C82-02(WN)
D88-05(NT)

A ¥46,500 E ¥48,500
B ¥47,000 F ¥49,000
C ¥47,500 G ¥49,500
D ¥48,000



WN

Merlot

SC-メルロ(II)U

W460×D500×H1015×
SH730

主材/ブナ
張地/E54-08(WN)
D88-05(NT)

A ¥53,000 E ¥55,000
B ¥53,500 F ¥55,500
C ¥54,000 G ¥56,000
D ¥54,500



WN



NT



NT

Uto

SC-ウト(Ⅱ)

W430×D490×H960×
SH720

主材／アッシュ、
アッシュ突板貼り成形合板
¥39,000



NT



BK



WN

Uto

SC-ウト(Ⅱ)U

W430×D490×H960×
SH720

主材／アッシュ
背裏／アッシュ突板貼り成形合板
張地／D93-16(WN)
D93-03(BK)
D93-01(NT)

A ¥53,000 E ¥55,000
B ¥53,500 F ¥55,500
C ¥54,000 G ¥56,000
D ¥54,500



WN



BK



NT

Brezza

SC-ブレッツァ

W520×D520×H930×
SH720

主材／オーク、ウォールナット
張地／F94-10

A ¥59,300 E ¥60,100
B ¥59,500 F ¥60,300
C ¥59,700 G ¥60,500
D ¥59,900



Pierre

SC-ピエール

W430×D520×H1020×
SH730

主材/パラウツ
(足のセツフトエツヅ付)

内材/エラスティックベルト
張地/E54-09(NT)
E54-07(BWL)

A ¥55,500 E ¥59,500
B ¥56,500 F ¥60,500
C ¥57,500 G ¥61,500
D ¥58,500



NT



BWL

Velder

SC-ベルダー

W430×D520×H1020×
SH730

主材/パラウツ
(足のセツフトエツヅ付)

内材/エラスティックベルト
張地/B5-36(NT)
B5-31(BWL)

A ¥51,500 E ¥55,500
B ¥52,500 F ¥56,500
C ¥53,500 G ¥57,500
D ¥54,500



NT



BWL

Cheery

SC-チアリー(I)

W410×D505×H985×
SH730

主材/パラウツ
張地/B5-04(NT)
E54-02(WL)

A ¥62,000 E ¥66,000
B ¥63,000 F ¥67,000
C ¥64,000 G ¥68,000
D ¥65,000



NT



WL

Cheery

SC-チアリー(II)

W410×D505×H985×
SH730

主材/パラウツ
張地/D88-06(NT)
D88-07(WL)

A ¥62,000 E ¥66,000
B ¥63,000 F ¥67,000
C ¥64,000 G ¥68,000
D ¥65,000



NT



WL

Lift

SC-リフト

W410×D500×H980×
SH730

主材/パラウツ
張地/レザー
¥42,000



NT



WL

Hayase

SC-早瀬

W420×D470×H910×

SH730

主材／オーク

張地／D41-05(WN)

D41-01(NT)

A ¥47,900 E ¥49,100

B ¥48,200 F ¥49,400

C ¥48,500 G ¥49,700

D ¥48,800



WN



荷物置き付



NT

Noto

SC-ノト

W390×D425×H830×

SH580

主材／アッシュ

張地／C44-19(NT)

C44-20(WN)

A ¥34,900 E ¥36,500

B ¥35,300 F ¥36,900

C ¥35,700 G ¥37,300

D ¥36,100



NT



WN

SC-790

SC-790

W390×D410×H900×

SH650

主材／パラウッド

張地／レザー

¥22,000



JWL



BK



NT

Kaname

SC-カナメ

W430×D485×H895×

SH650

主材／アッシュ

張地／D88-05(NT)

C44-23(BK)

A ¥47,900 E ¥49,500

B ¥48,300 F ¥49,900

C ¥48,700 G ¥50,300

D ¥49,100



NT



BK



On

SC-オン(Ⅱ)C

W420×D420×H710

主材/オーク

張地/A9-14

A ¥38,400 E ¥40,000

B ¥38,800 F ¥40,400

C ¥39,200 G ¥40,800

D ¥39,600



WN



NT

On

SC-オン(Ⅱ)CU

W420×D420×H710

主材/オーク

張地/F62-02(NT)

F62-06(WN)

A ¥43,000 E ¥44,600

B ¥43,400 F ¥45,000

C ¥43,800 G ¥45,400

D ¥44,200



NT



WN

Weil

SC-ワイル C(Ⅱ)

W475×D445×H750×

SH745

主材/タモ

¥35,000



Weil

SC-ワイル SB

W445×D420×H615×

SH610

主材/タモ

¥24,000



Ficus

SC-フィカス(Ⅱ)

W430×D320×H725

主材/パラウッド

¥29,000



荷物置き付



Yura
SC-ユラ

NEW

W430×D455×H990×
SH730
主材 / アッシュ、スチールロッド
¥43,000



Raffine
SC-ラフィネ (I)

W470×D470×H960×
SH730
主材 / スチール、パラウード
張地 / C36-08

A ¥52,200 E ¥53,400
B ¥52,500 F ¥53,700
C ¥52,800 G ¥54,000
D ¥53,100



Raffine
SC-ラフィネ (II)

W470×D470×H960×
SH730
主材 / スチール、パラウード
張地 / C36-06

A ¥48,200 E ¥49,400
B ¥48,500 F ¥49,700
C ¥48,800 G ¥50,000
D ¥49,100



Serein

SC-セレン(I)

W510×D490×H950×
SH735

主材/スチール、
オーク突板貼り成型合板
張地/C36-08

A ¥60,500 E ¥61,700
B ¥60,800 F ¥62,000
C ¥61,100 G ¥62,300
D ¥61,400



Serein

SC-セレン(II)

W510×D490×H950×
SH735

主材/スチール、
オーク突板貼り成型合板
張地/C36-06

A ¥55,500 E ¥56,700
B ¥55,800 F ¥57,000
C ¥56,100 G ¥57,300
D ¥56,400



Serein

SC-セレン(I)U

W520×D500×H950×
SH740

主材/スチール
張地/C36-08

A ¥74,000 E ¥77,200
B ¥74,800 F ¥78,000
C ¥75,600 G ¥78,800
D ¥76,400



Serein

SC-セレン(II)U

W520×D500×H950×
SH740

主材/スチール
張地/C36-06

A ¥69,000 E ¥72,200
B ¥69,800 F ¥73,000
C ¥70,600 G ¥73,800
D ¥71,400



Ruhe

SC-ルーエ

W450×D440×H1000×
SH725

主材/スチールパイプ
オーク突板貼り成型合板
張地/E98-01

A ¥49,000 E ¥53,000
B ¥50,000 F ¥54,000
C ¥51,000 G ¥55,000
D ¥52,000



Ruhe

SC-ルーエ U

W450×D440×H1000×
SH725

主材/スチールパイプ
オーク突板貼り成型合板
張地/E98-05

A ¥54,000 E ¥58,000
B ¥55,000 F ¥59,000
C ¥56,000 G ¥60,000
D ¥57,000



Coquille

SC-コキーク(I)

W440×D485×H985×
SH720

主材/スチールパイプ
ウォールナット突板貼り成型合板
¥60,000



Coquille

SC-コキーク(II)

W440×D485×H985×
SH720

主材/スチールパイプ
セン突板貼り成型合板
¥60,000



Del

SC-デル

W465×D445×H965×
SH730

主材 / スチール偏平楕円パイプ、
オーク突板貼り成型合板

張地 / D93-01 (CL)
D93-02 (BK)

A ¥62,500 E ¥64,500
B ¥63,000 F ¥65,000
C ¥63,500 G ¥65,500
D ¥64,000



CL



BK

Lebre

SC-レブリ C

W455×D400×H720×
SH710

主材 / スチールパイプ
パラウッド

¥36,000



クロスバスケット(別売)
¥8,500

Lucca

SC-ルッカ

W380×D470×H830×
SH710

主材 / スチールパイプ
張地 / レザー(ブラック)

¥47,000



SC-ルッカ(ブラウン)
張地 / レザー



荷物置き付(着脱式)

Tech

SC-テック

(A) W420×D485×H810×
SH660

(B) W420×D485×H910×
SH760

(C) W420×D485×H1010×
SH860

主材 / スチールパイプ
張地 / B25-04

A ¥67,000 E ¥71,000
B ¥68,000 F ¥72,000
C ¥69,000 G ¥73,000
D ¥70,000
(A)・(B)・(C)は同価格です。



Torek

SC-トレーク C

W355×D350×H725

主材 / スチールパイプ
張地 / C44-10

A ¥60,600 E ¥61,400
B ¥60,800 F ¥61,600
C ¥61,000 G ¥61,800
D ¥61,200



荷物置き付



Knock

SC-ノック

(A) W420×D450×H645

(B) W420×D450×H745

(C) W420×D450×H845

主材 / スチールパイプ
内材 / モールドウレタン
張地 / D31-02

A ¥56,700 E ¥58,300
B ¥57,100 F ¥58,700
C ¥57,500 G ¥59,100
D ¥57,900
(A)・(B)・(C)は同価格です。



SC-316

400φ×SH120(50)
張地/レザー
SC-316シート
¥22,000
スタンドフレームK400
¥27,000



(レッド) (ブラウン) (ブラック)

SC-303

320φ×SH100
張地/レザー
SC-303シート
¥16,500
スタンドフレームK400
¥27,000



(レッド) (ブラウン) (ブラック)

SC-303WB

320φ×SH100
張地/レザー
SC-303WBシート
¥16,500
WBスタンドフレーム BK(50.8φ)
¥32,000
●SC-303WBのセットフレームの高さは
H700までとさせていただきます。
●床固定の設置工事が必要です。



(レッド) (ブラウン) (ブラック)

SC-369

W410×D510×SH70
張地/D70-13
SC-369シート
A ¥31,000 E ¥37,000
B ¥32,500 F ¥38,500
C ¥34,000 G ¥40,000
D ¥35,500
スタンドフレームK450
¥28,000



SC-350

W460×D470×SH135(75)
張地/D70-16
SC-350シート
A ¥35,500 E ¥41,500
B ¥37,000 F ¥43,000
C ¥38,500 G ¥44,500
D ¥40,000
スタンドフレームK450
¥28,000



SC-137

W400×D520×SH120
張地/E54-09
SC-137シート
A ¥30,000 E ¥36,000
B ¥31,500 F ¥37,500
C ¥33,000 G ¥39,000
D ¥34,500
スタンドフレームK450
¥28,000



Tech

SC-テック

W360×D450×SH60
張地/B5-36
SC-テックシート
A ¥27,000 E ¥31,000
B ¥28,000 F ¥32,000
C ¥29,000 G ¥33,000
D ¥30,000
スタンドフレームK450
¥28,000



Pulpo

SC-プルポ

W520×D490×SH80
張地/B5-36
SC-プルポシート
A ¥33,000 E ¥39,000
B ¥34,500 F ¥40,500
C ¥36,000 G ¥42,000
D ¥37,500
スタンドフレームK450
¥28,000



Buggy

SC-バギー

W400×D520×SH110
張地/C44-21
SC-バギーシート
A ¥33,500 E ¥39,500
B ¥35,000 F ¥41,000
C ¥36,500 G ¥42,500
D ¥38,000
スタンドフレームK450
¥28,000



SC-385

W365×D430×SH50
主材/スチールパイプ
張地/B5-18
SC-385シート
A ¥41,000 E ¥43,000
B ¥41,500 F ¥43,500
C ¥42,000 G ¥44,000
D ¥42,500
スタンドフレームK400
¥27,000



※316と350の()内はウレタン+合板の厚みです。



パイプ(50.8φ)
WBスタンドフレーム Cr
¥40,000



W365φ×(50.8φ用)
主材/スチールパイプ
足のせO ¥26,000



W375×(50.8φ用)
主材/スチールパイプ
足のせH ¥22,000



400φ×(WFスタンドフレーム専用)
主材/スチールパイプ
足のせS ¥17,500



化粧カバー固定機能
化粧カバーを取付ベースまで下げてから右回転すると固定されます。

WBスタンドフレーム(床固定回転機能付)

主材/スチールパイプ

50.8φ・76.3φ×フレーム高さ700mmまで

Cr パイプ(50.8φ) ¥40,000

Cr パイプ(76.3φ) ¥42,000

BK パイプ(50.8φ) ¥32,000

BK パイプ(76.3φ) ¥34,000



回転部

- 床へ設置工事が必要なスタンドフレームです。
- ご指定のサイズや色での製作もいたします。
- フレーム高さ700mm以上は別途見積となります。



ベース(400φ)
スタンドフレーム K400
¥27,000



ベース(450φ)
スタンドフレーム K450
¥28,000



WFスタンドフレーム
¥34,000



オートリターン機能
どの方向に回転しても元の位置に戻ります。

スタンドフレーム K

主材/スチールパイプ

60.5φ×フレーム高さ700mmまで



回転部

WFスタンドフレーム

(床固定オートリターン機能付)

主材/スチールパイプ

76.3φ×フレーム高さ700mmまで

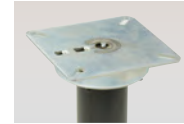

回転部



OFFICE LIKE A CAFÉ.

人が集まり、つながるオフィスへ

働き方が変化する今、オフィスは単に仕事をする場所から、人が自然と集まり、つながる空間へと変わりつつあります。温かみのある素材や開放的なレイアウト、リラックスできる雰囲気を取り入れたカフェスタイルオフィスは、創造性やコミュニケーションを自然に育みます。HIKARIはカフェチェアづくりを得意とする家具メーカー。ナチュラルな木の風合いや洗練されたデザインで、居心地よく自由に働けるオフィス空間づくりをサポートします。



Theo

BC-テオ (I)



W605×D540×H770×
SH440 (AH660)
主材 / スチール
(ニッケルメッキ GO)、
アッシュ
張地 / ファブリック
¥57,000



Theo

BC-テオ (II)



W605×D540×H770×
SH440 (AH660)
主材 / スチール
(粉体塗装 BK)、
アッシュ
張地 / ファブリック
¥52,000





Elio

BC-エリオ (I)

NEW

W560×D530×H745×
SH440 (AH650)
主材 / スチール
(ニッケルメッキ GO)、
張地 / ファブリック
¥53,000



Elio

BC-エリオ (II)

NEW

W560×D530×H745×
SH440 (AH650)
主材 / スチール
(粉体塗装 BK)、
張地 / ファブリック
¥48,000





Val

L-ヴァル



W780×D760×H740×
SH360

主材 / スチール、
アッシュ突板貼り成形合板、
ロープ編

張地 / ファブリック
¥100,000



Runne

BC-ルンネ

NEW

W580×D540×H750×
SH450 (AH650)
主材 / スチール
張地 / ファブリック
¥52,000



Karel

BC-カレル

NEW

W545×D560×H760×
SH450 (AH640)
主材 / スチール、バラウッド
張地 / ファブリック
¥56,000







Bohr

L-ボア

NEW

W900×D720×H1300×
SH400

主材/パラウード
張地/C74-01

A ¥275,000 E ¥315,000
B ¥285,000 F ¥325,000
C ¥295,000 G ¥335,000
D ¥305,000



Pico

L-ピコ(S)

NEW

W420×D420×H470

主材/スチール、
ウレタンフォーム

¥25,000



Pico

L-ピコ(M)

NEW

W820×D420×H470

主材/スチール、
ウレタンフォーム

¥39,000



Retreat

L-リトリート

NEW

W885×D890×H1090×

SH350

主材/ウレタンフォーム

¥220,000



Base

L-ベース

NEW

W1200×D760×H1270×

SH440

主材/スチール、
ウレタンフォーム

¥230,000



テーブルは回転するので、
出入りもスムーズです。



背もたれは着脱可能。



BR-450 (I) NEW

W630×D700×H900~1000×
SH420~520(AH610~710)
肘/W630
脚/W700×D600
主材/強化ナイロン
張地/布地、メッシュ
ロック機構
ガススプリング昇降機構(100mm)
ランバーサポート調節機構
中空キャスター
¥43,000



BR-450 (II) NEW

W630×D700×H900~1000×
SH420~520(AH610~710)
肘/W630
脚/W700×D600
主材/強化ナイロン
張地/布地、メッシュ
ロック機構
ガススプリング昇降機構(100mm)
ランバーサポート調節機構
中空キャスター
¥43,000



BR-451 (I) NEW

W665~720×D730~855×
H810~1015×
SH415~500(AH600~755)
肘/W665~720
脚/W750×D690
主材/強化ナイロン
張地/布地、メッシュ
ガススプリング昇降機構(85mm)
ロックストップ機構(2段階)
ランバーサポート調節機構
アームレスト高さ水平調節機構
¥56,000



BR-451 (II) NEW

W665~720×D730~855×
H810~1015×
SH415~500(AH600~755)
肘/W665~720
脚/W750×D690
主材/強化ナイロン
張地/布地、メッシュ
ガススプリング昇降機構(85mm)
ロックストップ機構(2段階)
ランバーサポート調節機構
アームレスト高さ水平調節機構
¥56,000



BR-452 NEW

W645~740×D740~850×
H910~1090×
SH415~510(AH610~785)
肘/W645~740
脚/W740×D670
主材/強化ナイロン
張地/布地、メッシュ
ガススプリング昇降機構(95mm)
ロックストップ機構
ランバーサポート調節機構
アームレスト高さ調節機構
中空キャスター
¥53,000



BR-453 NEW

W670~735×D730~920×
H1000~1170×
SH420~505(AH630~785)
肘/W670~735
脚/W730×D670
主材/強化ナイロン
張地/布地、メッシュ
ガススプリング昇降機構(85mm)
ロックストップ機構(3段階)
ランバーサポート調節機構
アームレスト高さ調節機構
ヘッドレスト前傾回転式高さ調節機構
¥54,000



BR-170

W660~700×D675~720×
H1180~1240×SH450~510
肘/W660~700
脚/W680×D650
主材/アルミダイキャスト
内材/モールドウレタン
張地/布地、メッシュ
ガススプリング昇降機構(60mm)
背ロッキング機構(ストッパー付)
座前後スライド機構
ヘッドレスト高さ調節(80mm)
¥106,000



BR-150H

W630~650×D710×
H990~1060×SH440~510
肘/W630~650
脚/W650×D620
主材/強化ナイロン
内材/モールドウレタン
張地/布地、メッシュ
ガススプリング昇降機構(70mm)
背ロッキング機構
¥57,000



BR-150L

W630~650×D650×
H900~1030×SH425~495
肘/W630~650
脚/W625×D590
主材/強化ナイロン
内材/モールドウレタン
張地/布地、メッシュ
ガススプリング昇降機構(70mm)
背ロッキング機構
¥54,000



BR-140

W680~730×D590×
H1150~1230×SH470~550
肘/H630~710
脚/W660×D635
主材/強化ナイロン
張地/布地、メッシュ
ガススプリング昇降機構(80mm)
タックリング機構
チルトロッキング機構
ロッキングストッパー機構
座前後スライド機構(3段階50mm)
ヘッドレスト上下スライド機構(40mm)
¥70,000



BR-120

W640×D600~780×
H940~1030×SH450~540
肘/H630~720
脚/W650×D600
主材/強化ナイロン
内材/モールドウレタン
張地/布地、メッシュ
ガススプリング昇降機構(90mm)
チルトロッキング機構(ストッパー付)
ロッキングストッパー機構
座、背独立ロッキング機構(背ストッパー付)
¥62,000



(ブラック)



(ブルー)

BR-99N

BR-99N(アームレス)

W435×D710×H840~980×
SH430~570
脚/W630×D610
主材/強化ナイロン
張地/布地
ガススプリング昇降機構(140mm)
タックリング機構
ロック機構
背上下スライド機構(40mm)
¥26,000



(ブラウン)



(ブルー)



(レッド)



(ブラック)

BR-117

BR-117(アーム)

W610~650×D640×
H820~950×SH450~580
肘/620~690
脚/W600×D575
主材/強化ナイロン
張地/布地、メッシュ
ガススプリング昇降機構(130mm)
タックリング機構
ロック機構
背前後スライド機構(40mm)
背上下スライド機構(80mm)
¥41,000



(ブラック)



(ブルー)



(レッド)

BR-117

BR-117(アームレス)

W480×D640×H820~950×
SH450~580
脚/W600×D575
主材/強化ナイロン
張地/布地、メッシュ
ガススプリング昇降機構(130mm)
タックリング機構
ロック機構
背前後スライド機構(40mm)
背上下スライド機構(80mm)
¥32,000



(レッド)



(ブラック)



(ブルー)



BC-232-T

W630×D725×H780×
SH460
主材/スチール、
P.P樹脂成型品
¥46,000



BC-232-Tのテーブルは折りたたみ式です。

BC-232

W595×D540×H780×
SH460
主材/スチール、
P.P樹脂成型品
¥32,000



BC-232とBC-232-Tは座をたたんで
水平にスタッキングができます。

BC-136

W485×D550×H790×
SH460
主材/スチール、
P.P樹脂成型品
¥18,000



WH



GR



BK



スタッキング
(床積4脚)

BC-134

W470×D540×H730×
SH430
主材/スチールパイプ
張地/レザー
¥25,000



スタッキング
(床積8脚)



ブルー



ベージュ



ブラック



オレンジ

BC-218

W580×D635×H820×
SH460(AH635)
主材/スチールパイプ、
ポリプロピレン樹脂
張地/布地
キャスター付
¥39,000



WH



GR



BK



スタッキング
(床積4脚)



横方向に連結が可能(写真左/連結状態)



座が前方向にスライド

OP-152

W453×D430×H740×
SH425
主材 / スチールパイプ
張地 / ビニールシート
指はさみ防止シリンダー機構
¥15,000



グリーン



ブルー



ダークブラウン



〈スタッキング機構〉
収納時にイス本体がズレ
ない設計



〈ジョイント機構〉
横方向の連結も簡単に

OP-153

W453×D430×H740×
SH425
主材 / スチールパイプ
張地 / ビニールシート
指はさみ防止シリンダー機構
¥12,000



グリーン



ブルー



ダークブラウン



運搬車 F
W555×D660×H455
10脚収納
¥48,000



運搬車 T
W600×D910×H940
10脚収納
¥85,000



運搬車 P
W590×D950×H1550
46脚収納
¥162,000



SOFÀ

category

SOFA

SOFA

_ P 140

BENCH

_ P 152

BOX

_ P 170



アーム(1P)

ソファ(2P)

アーム(1P)

Narea

L-ナレア



アーム(1P)
W650×D640×H690×
SH360(AH560)
¥88,000

ソファ(2P)
W1250×D640×H690×
SH360(AH560)
¥148,000

主材/マホガニー、HDPE編



Lugan

L-ルガン

W1050×D720×H840×
SH410
張地/F92-02

A ¥139,000 E ¥149,000
B ¥141,500 F ¥151,500
C ¥144,000 G ¥154,000
D ¥146,500

主材/籐、マホガニー



スツール

ソファ(2P)

アーム(1P)

Zen

L-ゼン

主材/スチール

アーム(1P)

W950×D850×H830×
SH420(AH600)
張地/D93-03

A ¥220,000 E ¥240,000
B ¥225,000 F ¥245,000
C ¥230,000 G ¥250,000
D ¥235,000

ソファ(2P)

W1750×D850×H830×
SH420(AH600)
張地/D93-03

A ¥374,000 E ¥406,000
B ¥382,000 F ¥414,000
C ¥390,000 G ¥422,000
D ¥398,000

スツール

W820×D770×H420
張地/D93-03

A ¥163,000 E ¥175,000
B ¥166,000 F ¥178,000
C ¥169,000 G ¥181,000
D ¥172,000



アーム(1P)

ソファ(2P)

Beluga

L-ベルーガ

主材/スチール
内材/ポケットコイル

アーム(1P)

W1100×D800×H700×
SH420
張地/G58-11

A ¥175,000 E ¥199,000
B ¥181,000 F ¥205,000
C ¥187,000 G ¥211,000
D ¥193,000

ソファ(2P)

W1800×D800×H700×
SH420
張地/G58-11

A ¥264,000 E ¥304,000
B ¥274,000 F ¥314,000
C ¥284,000 G ¥324,000
D ¥294,000



ソファ(2P)



アーム(1P)

Opus

L-オーパス

主材/スチールパイプ

アーム(1P)

W890×D770×H650×
SH400(AH570)
張地/C82-09

A ¥196,000 E ¥212,000
B ¥200,000 F ¥216,000
C ¥204,000 G ¥220,000
D ¥208,000

ソファ(2P)

W1590×D770×H650×
SH400(AH570)
張地/C82-09

A ¥270,000 E ¥294,000
B ¥276,000 F ¥300,000
C ¥282,000 G ¥306,000
D ¥288,000



ワイド(3P)



アーム(1P)



ソファ(2P)

Maclaime

L-マクレーン(II)

主材/ブナ
内材/エラスティックベルト
座/カバーリング

アーム(1P)

W740×D770×H825×
SH405(AH515)
張地/C83-04

A ¥154,000 E ¥170,000
B ¥158,000 F ¥174,000
C ¥162,000 G ¥178,000
D ¥166,000

ソファ(2P)

W1350×D770×H825×
SH405(AH515)
張地/C83-04

A ¥245,000 E ¥265,000
B ¥250,000 F ¥270,000
C ¥255,000 G ¥275,000
D ¥260,000

ワイドソファ(3P)

W1740×D770×H825×
SH405(AH515)
張地/C83-04

A ¥300,000 E ¥324,000
B ¥306,000 F ¥330,000
C ¥312,000 G ¥336,000
D ¥318,000



ワイド(3P)

アーム(1P)



ソファ(2P)



スツール

Doris

L-ドリス

主材／パラウード
内材／ウェーブスプリング



アーム(1P)

W865×D820×H760×
SH385(AH570)
張地／G58-04

A ¥100,000 E ¥140,000
B ¥110,000 F ¥150,000
C ¥120,000 G ¥160,000
D ¥130,000

ソファ(2P)

W1470×D820×H760×
SH385(AH570)
張地／G58-04

A ¥135,000 E ¥175,000
B ¥145,000 F ¥185,000
C ¥155,000 G ¥195,000
D ¥165,000

ワイドソファ(3P)

W1920×D820×H760×
SH385(AH570)
張地／G58-04

A ¥170,000 E ¥215,000
B ¥180,000 F ¥230,000
C ¥190,000 G ¥245,000
D ¥200,000

スツール

W575×D575×H390
張地／G58-04

A ¥40,000 E ¥48,000
B ¥42,000 F ¥50,000
C ¥44,000 G ¥52,000
D ¥46,000



ワイドソファ(3P)



アーム(1P)



ソファ(2P)

Sipuli

L-シプリ

主材／アッシュ
内材／エラストックベルト

アーム(1P)

W700×D745×H700×
SH380(AH540)
張地／C92-06

A ¥127,000 E ¥139,000
B ¥130,000 F ¥142,000
C ¥133,000 G ¥145,000
D ¥136,000

ソファ(2P)

W1300×D745×H700×
SH380(AH540)
張地／C92-06

A ¥186,000 E ¥202,000
B ¥190,000 F ¥206,000
C ¥194,000 G ¥210,000
D ¥198,000

ワイドソファ(3P)

W1700×D745×H700×
SH380(AH540)
張地／C92-06

A ¥230,000 E ¥250,000
B ¥235,000 F ¥255,000
C ¥240,000 G ¥260,000
D ¥245,000



ソファ(2P)



アーム(1P)

Lat

L-ラト

主材/バラウツド
内材/ファニチャーメッシュ



アーム(1P)

W875×D730×H765×
SH420(AH560)
張地/B50-06

A ¥109,000 E ¥121,000
B ¥112,000 F ¥124,000
C ¥115,000 G ¥127,000
D ¥118,000

ソファ(2P)

W1340×D730×H765×
SH420(AH560)
張地/B50-06

A ¥150,000 E ¥166,000
B ¥154,000 F ¥170,000
C ¥158,000 G ¥174,000
D ¥162,000



ソファ(2P)



アーム(1P)

Qisa

L-キサ

主材/バラウツド
内材/ファニチャーメッシュ



アーム(1P)

W880×D825×H760×
SH410(AH560)
張地/B50-01

A ¥116,000 E ¥132,000
B ¥120,000 F ¥136,000
C ¥124,000 G ¥140,000
D ¥128,000

ソファ(2P)

W1380×D825×H760×
SH410(AH560)
張地/B50-01

A ¥166,000 E ¥182,000
B ¥170,000 F ¥186,000
C ¥174,000 G ¥190,000
D ¥178,000



ソファ(2P)



アーム(1P)

Uru

L-ウル

主材 / パラウッド
内材 / ファニチャーメッシュ



アーム(1P)

W975×D750×H760×
SH410(AH560)
張地 / B50-04

A ¥127,000 E ¥139,000
B ¥130,000 F ¥142,000
C ¥133,000 G ¥145,000
D ¥136,000

ソファ(2P)

W1380×D750×H760×
SH410(AH560)
張地 / B50-04

A ¥191,000 E ¥207,000
B ¥195,000 F ¥211,000
C ¥199,000 G ¥215,000
D ¥203,000



ソファ(2P)



アーム(1P)

Cuu

L-クウ

主材 / パラウッド
内材 / ファニチャーメッシュ



アーム(1P)

W860×D750×H785×
SH420(AH560)
張地 / B50-07

A ¥129,000 E ¥141,000
B ¥132,000 F ¥144,000
C ¥135,000 G ¥147,000
D ¥138,000

ソファ(2P)

W1420×D750×H785×
SH420(AH560)
張地 / B50-07

A ¥194,000 E ¥210,000
B ¥198,000 F ¥214,000
C ¥202,000 G ¥218,000
D ¥206,000



アーム(1P)



ワイドソファ(3P)



ソファ(2P)

Samantha

L-サマンサ(Ⅱ)

主材/ブナ
内材/ウェーブスプリング
座/カバーリング

アーム(1P)

W775×D775×H780×
SH400(AH600)
張地/D70-05

A ¥185,000 E ¥217,000
B ¥193,000 F ¥225,000
C ¥201,000 G ¥233,000
D ¥209,000

ソファ(2P)

W1300×D775×H780×
SH400(AH600)
張地/D70-05

A ¥245,000 E ¥281,000
B ¥254,000 F ¥290,000
C ¥263,000 G ¥299,000
D ¥272,000

ワイドソファ(3P)

W1810×D775×H780×
SH400(AH600)
張地/D70-05

A ¥305,000 E ¥345,000
B ¥315,000 F ¥355,000
C ¥325,000 G ¥365,000
D ¥335,000



アーム(1P)



ソファ(2P)

Imperia

L-インペリア

主材/バラウッド
内材/ポケットコイル



アーム(1P)

W930×D765×H740×
SH410(AH590)
張地/B25-12

A ¥152,000 E ¥180,000
B ¥159,000 F ¥187,000
C ¥166,000 G ¥194,000
D ¥173,000

ソファ(2P)

W1800×D765×H740×
SH410(AH590)
張地/B25-12

A ¥258,000 E ¥298,000
B ¥268,000 F ¥308,000
C ¥278,000 G ¥318,000
D ¥288,000



アーム(1P)



ソファ(2P)

Ciel

L-シエル

主材 / バラウッド
内材 / ウェーブスプリング



アーム(1P)

W760×D740×H740×
SH420(AH600)
張地 / C83-02

A ¥107,000 E ¥139,000
B ¥115,000 F ¥147,000
C ¥123,000 G ¥155,000
D ¥131,000

ソファ(2P)

W1360×D740×H740×
SH420(AH600)
張地 / C83-02

A ¥160,000 E ¥200,000
B ¥170,000 F ¥210,000
C ¥180,000 G ¥220,000
D ¥190,000



アーム(1P)NT



ソファ(2P)NT



アーム(1P)NT

Latina

L-ラティーナ

主材 / アッシュ

アーム(1P)NT

W630×D720×H810×
SH420(AH625)
張地 / E72-01

A ¥94,000 E ¥102,000
B ¥96,000 F ¥104,000
C ¥98,000 G ¥106,000
D ¥100,000

ソファ(2P)NT

W1170×D720×H810×
SH420(AH625)
張地 / E72-01

A ¥162,000 E ¥178,000
B ¥166,000 F ¥182,000
C ¥170,000 G ¥186,000
D ¥174,000



アーム(1P)



ソファ(2P)

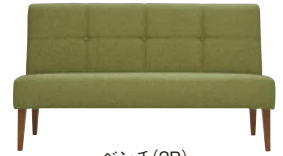

ベンチ(2P)



アームレス(1P)

Liza

L-ライザ(Ⅱ)

主材/ブナ
内材/ウェーブスプリング

アーム(1P)
W650×D720×H790×
SH410(AH600)
張地/E54-04

A ¥127,000 E ¥139,000
B ¥130,000 F ¥142,000
C ¥133,000 G ¥145,000
D ¥136,000

アームレス(1P)
W560×D720×H790×
SH410
張地/E54-04

A ¥91,000 E ¥99,000
B ¥93,000 F ¥101,000
C ¥95,000 G ¥103,000
D ¥97,000

ソファ(2P)
W1490×D720×H790×
SH410(AH600)
張地/E54-04

A ¥194,000 E ¥210,000
B ¥198,000 F ¥214,000
C ¥202,000 G ¥218,000
D ¥206,000

ベンチ(2P)
W1390×D720×H790×
SH410
張地/E54-04

A ¥159,000 E ¥171,000
B ¥162,000 F ¥174,000
C ¥165,000 G ¥177,000
D ¥168,000



ソファ(2P)



アーム(1P)

Sesamin

L-セサミン

主材/ブナ

アーム(1P)
W720×D615×H700×
SH400(AH620)
張地/B25-14

A ¥80,000 E ¥100,000
B ¥85,000 F ¥105,000
C ¥90,000 G ¥110,000
D ¥95,000

ソファ(2P)
W1370×D615×H700×
SH400(AH620)
張地/B25-14

A ¥112,000 E ¥144,000
B ¥120,000 F ¥152,000
C ¥128,000 G ¥160,000
D ¥136,000



アーム(1P)

ソファ(2P)

アーム(1P)

Sola

L-ソラ

主材/ブナ

アーム(1P)

W670×D570×H690×
SH400(AH450)
張地/F62-25

A ¥72,000 E ¥78,000
B ¥73,500 F ¥79,500
C ¥75,000 G ¥81,000
D ¥76,500

ソファ(2P)

W1180×D570×H690×
SH400(AH450)
張地/F62-25

A ¥103,000 E ¥111,000
B ¥105,000 F ¥113,000
C ¥107,000 G ¥115,000
D ¥109,000



アーム(1P)

ワイドソファ(3P)

ソファ(2P)

Ingrid

L-イングリット

主材/オーク
内材/エラストリックベルト
背・座/カバーリング

アーム(1P)

W680×D770×H810×
SH400(AH535)
張地/F94-12

A ¥119,000 E ¥123,000
B ¥120,000 F ¥124,000
C ¥121,000 G ¥125,000
D ¥122,000

ソファ(2P)

W1210×D770×H810×
SH400(AH535)
張地/F94-12

A ¥190,000 E ¥198,000
B ¥192,000 F ¥200,000
C ¥194,000 G ¥202,000
D ¥196,000

ワイドソファ(3P)

W1740×D770×H810×
SH400(AH535)
張地/F94-12

A ¥256,000 E ¥276,000
B ¥261,000 F ¥281,000
C ¥266,000 G ¥286,000
D ¥271,000



アーム(1P)



ソファ(2P)



アーム(1P)

Coast

L-コースト(Ⅱ)

主材/アッシュ
内材/ウェーブスプリング

アーム(1P)
W600×D600×H650×
SH370(AH525)
張地/B25-12

A ¥78,000 E ¥82,000
B ¥79,000 F ¥83,000
C ¥80,000 G ¥84,000
D ¥81,000

ソファ(2P)
W1250×D600×H650×
SH370(AH525)
張地/B25-12

A ¥123,000 E ¥131,000
B ¥125,000 F ¥133,000
C ¥127,000 G ¥135,000
D ¥129,000



ソファ(2P)



アーム(1P)

Diane

L-ダイアン

主材/ブナ
内材/ファニチャーテープ

アーム(1P)
W600×D655×H950×
SH405(AH585)
張地/D39-03

A ¥92,000 E ¥96,000
B ¥93,000 F ¥97,000
C ¥94,000 G ¥98,000
D ¥95,000

ソファ(2P)
W1160×D655×H950×
SH405(AH585)
張地/D39-03

A ¥144,000 E ¥151,000
B ¥145,500 F ¥152,500
C ¥147,000 G ¥154,000
D ¥149,500

Pilvi

L-ピルヴィ

主材/フシ付オーク
内材/ウェーブスプリング
エラスティックベルト

アーム(1P)
W930×D800×H720×
SH400(AH600)
張地/Z-4

A ¥138,000 E ¥150,000
B ¥141,000 F ¥153,000
C ¥144,000 G ¥156,000
D ¥147,000



アーム(1P)



アーム(1P)

ソファ(2P)

アーム(1P)

Needle

L-ニードル

主材 / プナ
内材 / エラストティックベルト

アーム(1P)

W585×D610×H790×
SH420(AH630)
張地 / E54-10

A ¥81,000 E ¥92,000
B ¥83,000 F ¥95,000
C ¥86,000 G ¥98,000
D ¥89,000

ソファ(2P)

W1230×D610×H790×
SH420(AH630)
張地 / E54-10

A ¥132,000 E ¥152,000
B ¥137,000 F ¥157,000
C ¥142,000 G ¥162,000
D ¥147,000



アーム(1P)

ワイドソファ(3P)



ソファ(2P)



スツール

Kadett

L-カデット

主材 / アルミパイプ
高密度ポリエチレン樹脂編
背・座 / カバーリング (スツールを除く)

アーム(1P)

W720×D825×H760×
SH425(AH570)
張地 / D70-02

A ¥157,000 E ¥163,000
B ¥158,500 F ¥164,500
C ¥160,000 G ¥166,000
D ¥161,500

ソファ(2P)

W1310×D825×H760×
SH425(AH570)
張地 / D70-02

A ¥243,000 E ¥255,000
B ¥246,000 F ¥258,000
C ¥249,000 G ¥261,000
D ¥252,000

ワイドソファ(3P)

W1900×D825×H760×
SH425(AH570)
張地 / D70-02

A ¥347,000 E ¥365,000
B ¥351,500 F ¥369,500
C ¥356,000 G ¥374,000
D ¥360,500

スツール

W600×D500×H390
張地 / D70-02

A ¥91,300 E ¥95,300
B ¥92,300 F ¥96,300
C ¥93,300 G ¥97,300
D ¥94,300

Tram

L-トラム



セット例



BRW ¥150,000
 SCB (張地/D93-14・D93-15) ¥123,000
 SL ¥24,000×1

セット例



BRW ¥150,000
 クッションM (張地/D93-15) ¥25,500
 クッションS (張地/D93-03) ¥20,500
 W (張地/D93-19・D93-20) ¥86,000
 WL ¥58,000

セット例



BRC (張地/D93-15) ¥82,000
 クッション丸 (張地/D93-07) ¥26,000
 SB ¥186,000

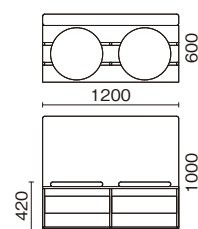
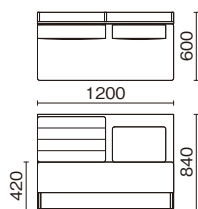
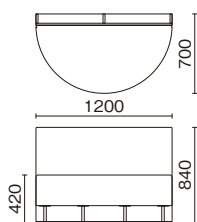



BRC
張地/D93-15



W
張地/D93-02・D93-03



SCB
張地/D93-14・D93-15



アームレスト
張地/D93-07



クッションS
張地/D93-03



クッションM
張地/D93-15



クッション丸
張地/D93-07
2個 1セット

(BRC)

(W)

(SCB)

(アームレスト)

(クッションS)

(クッションM)

(クッション丸)

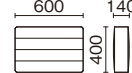
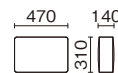
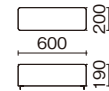
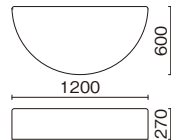
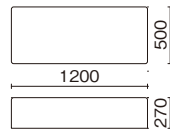
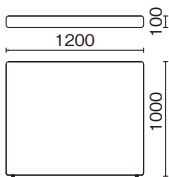

- A ¥67,000
- B ¥72,000
- C ¥77,000
- D ¥82,000
- E ¥87,000
- F ¥95,000
- G ¥103,000

- A ¥74,000
- B ¥78,000
- C ¥82,000
- D ¥86,000
- E ¥90,000
- F ¥96,000
- G ¥102,000

- A ¥105,000
- B ¥111,000
- C ¥117,000
- D ¥123,000
- E ¥129,000
- F ¥135,000
- G ¥141,000

- A ¥11,500
- B ¥12,500
- C ¥13,500
- D ¥14,500
- E ¥16,500
- F ¥17,500
- G ¥18,500

- A ¥17,500
- B ¥18,500
- C ¥19,500
- D ¥20,500
- E ¥21,500
- F ¥22,500
- G ¥23,500

- A ¥22,500
- B ¥23,500
- C ¥24,500
- D ¥25,500
- E ¥26,500
- F ¥27,500
- G ¥28,500

- A ¥23,000
- B ¥24,000
- C ¥25,000
- D ¥26,000
- E ¥27,000
- F ¥28,000
- G ¥29,000



BRW
主材/ラーチ合板



SB
主材/ラーチ合板



SU
主材/ラーチ合板



TB
主材/ラーチ合板



WL
主材/ラーチ合板



SL
主材/スチールパイプ
4個 1セット

(BRW)

(SB)

(WL)

(SU)

(TB)

(SL)

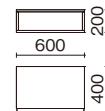
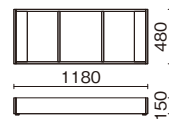
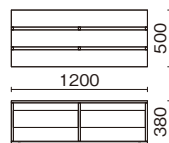
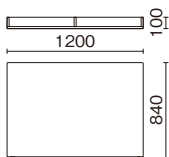

¥150,000

¥186,000

¥58,000

¥50,000

¥10,000

¥24,000

Granato

L-グラナート

主材 / スチール角パイプ
(アジャスター付)
内材 / ウレタンフォーム
天板 / ウォールナット突板貼り合板



Estella

L-エステラ

主材 / プナ
内材 / ウレタンフォーム
天板 / アッシュ突板貼り合板



1P

張地 / Z20

A ¥140,000 E ¥172,000
B ¥148,000 F ¥180,000
C ¥156,000 G ¥188,000
D ¥164,000



コーナー

張地 / Z20

A ¥224,000 E ¥264,000
B ¥234,000 F ¥274,000
C ¥244,000 G ¥284,000
D ¥254,000



スツール

張地 / Z20

A ¥102,000 E ¥118,000
B ¥106,000 F ¥122,000
C ¥110,000 G ¥126,000
D ¥114,000



テーブル

張地 / Z20

A ¥149,000 E ¥165,000
B ¥153,000 F ¥169,000
C ¥157,000 G ¥173,000
D ¥161,000



1P

張地 / Z19

A ¥180,000 E ¥212,000
B ¥188,000 F ¥220,000
C ¥196,000 G ¥228,000
D ¥204,000



コーナー

張地 / Z19

A ¥264,000 E ¥304,000
B ¥274,000 F ¥314,000
C ¥284,000 G ¥324,000
D ¥294,000



スツール

張地 / Z19

A ¥142,000 E ¥158,000
B ¥146,000 F ¥162,000
C ¥150,000 G ¥166,000
D ¥154,000



テーブル

張地 / Z19

A ¥189,000 E ¥205,000
B ¥193,000 F ¥209,000
C ¥197,000 G ¥213,000
D ¥201,000

(1P)

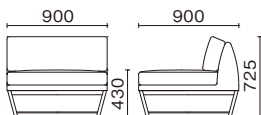

(コーナー)

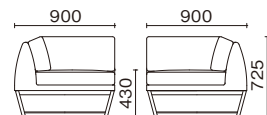

(スツール)

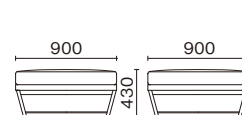

(テーブル)

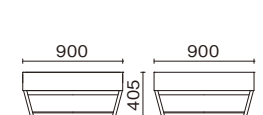

Fennel

L-フェンネル

主材 / プナ
内材 / ウェーブスプリング



1P
W700×D780×H720×
SH400
張地 / B50-06
A ¥73,000 E ¥93,000
B ¥78,000 F ¥98,000
C ¥83,000 G ¥103,000
D ¥88,000



コーナー
W780×D780×H720×
SH400
張地 / B50-06
A ¥108,000 E ¥132,000
B ¥114,000 F ¥138,000
C ¥120,000 G ¥144,000
D ¥126,000



スツール
W780×D780×H400
張地 / B50-06
A ¥58,000 E ¥70,000
B ¥61,000 F ¥73,000
C ¥64,000 G ¥76,000
D ¥67,000



ジョイントパーツ (D)
ユニット連結用 (別売)
¥2,000

Apios

L-アピオス

主材 / スチールパイプ



1P



2P

1P
W910×D825×H800×
SH390
張地 / D99-01
A ¥180,000 E ¥200,000
B ¥185,000 F ¥205,000
C ¥190,000 G ¥210,000
D ¥195,000

2P
W1610×D825×H650×
SH390
張地 / D99-02
A ¥219,000 E ¥247,000
B ¥226,000 F ¥254,000
C ¥233,000 G ¥261,000
D ¥240,000



Corty

L-コルティ

主材/バラウウッド
内材/ウェーブスプリング



A(1P)
張地/背・座 E72-05、本体 F97-02



A(2P)
張地/背・座 E72-05、本体 F97-02



A(3P)
張地/背・座 E72-05、本体 F97-02



4A(3P)
張地/背・座 E72-05、本体 F97-02



3A(2P)
張地/背・座 E72-05、本体 F97-02

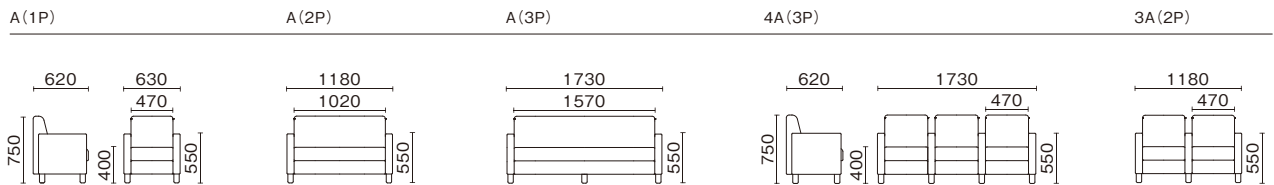

Model	Option A	Option B	Option C	Option D	Option E	Option F	Option G
A(1P)	¥96,000	¥102,000	¥108,000	¥114,000	¥120,000	¥126,000	¥132,000
A(2P)	¥126,000	¥133,000	¥140,000	¥147,000	¥154,000	¥161,000	¥168,000
A(3P)	¥158,000	¥167,000	¥176,000	¥185,000	¥194,000	¥203,000	¥212,000
4A(3P)	¥248,000	¥263,000	¥278,000	¥293,000	¥308,000	¥323,000	¥338,000
3A(2P)	¥188,000	¥198,000	¥208,000	¥218,000	¥228,000	¥238,000	¥248,000



Scena

L-シェーナ

内材/ウェーブスプリング

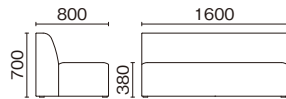

ソファ

張地/E79-01・E79-05

A ¥115,000 E ¥135,000
B ¥120,000 F ¥140,000
C ¥125,000 G ¥145,000
D ¥130,000

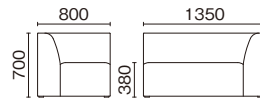

カウチ

張地/E79-01・E79-05

A ¥140,000 E ¥168,000
B ¥147,000 F ¥175,000
C ¥154,000 G ¥182,000
D ¥161,000

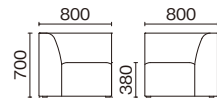

コーナー

張地/E79-01・E79-05

A ¥120,000 E ¥152,000
B ¥128,000 F ¥160,000
C ¥136,000 G ¥168,000
D ¥144,000



Malt

L-モルト

主材/パラウッド

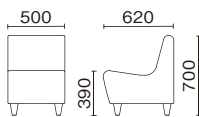

1P

張地/C44-25

A ¥51,000 E ¥63,000
B ¥54,000 F ¥66,000
C ¥57,000 G ¥69,000
D ¥60,000

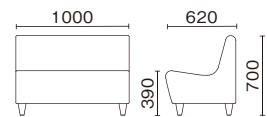

2P

張地/C44-25

A ¥73,000 E ¥101,000
B ¥80,000 F ¥108,000
C ¥87,000 G ¥115,000
D ¥94,000

Ermine

L-アーミン

主材/メラミン化粧板



2P
張地/D41-01



コーナーL
張地/D41-01



コーナーB
張地/D41-01



スツールR
張地/D41-01

BENCH

158

(2P)	(コーナーL)	(コーナーB)	(スツールR)
<p>A ¥138,000 B ¥144,000 C ¥150,000 D ¥156,000 E ¥162,000 F ¥168,000 G ¥174,000</p>	<p>A ¥150,000 B ¥158,000 C ¥166,000 D ¥174,000 E ¥182,000 F ¥190,000 G ¥198,000</p>	<p>A ¥150,000 B ¥158,000 C ¥166,000 D ¥174,000 E ¥182,000 F ¥190,000 G ¥198,000</p>	<p>A ¥60,000 B ¥63,000 C ¥66,000 D ¥69,000 E ¥72,000 F ¥75,000 G ¥78,000</p>

Vista

L-ビスタ

脚/樹脂



1P
張地/A9-15



2P
張地/A9-15



3P
張地/A9-15



コーナーK
張地/A9-15



コーナーL
張地/A9-15



コーナーB
張地/A9-15



スツールS
張地/A9-15



スツールR
張地/A9-15



ジョイントパーツ(D)
ユニット連結用(別売)
¥2,000

(1P) (2P) (3P) (コーナーK) (コーナーL) (コーナーB) (スツールS) (スツールR)

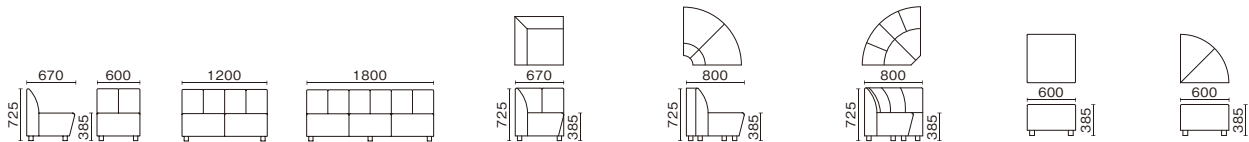

A ¥60,000	A ¥90,000	A ¥118,000	A ¥100,000	A ¥108,000	A ¥115,000	A ¥44,000	A ¥45,000
B ¥63,000	B ¥94,000	B ¥123,000	B ¥104,000	B ¥112,000	B ¥119,000	B ¥45,000	B ¥46,000
C ¥66,000	C ¥98,000	C ¥128,000	C ¥108,000	C ¥116,000	C ¥123,000	C ¥46,000	C ¥47,000
D ¥69,000	D ¥102,000	D ¥133,000	D ¥112,000	D ¥120,000	D ¥127,000	D ¥47,000	D ¥48,000
E ¥72,000	E ¥106,000	E ¥138,000	E ¥116,000	E ¥124,000	E ¥131,000	E ¥48,000	E ¥49,000
F ¥75,000	F ¥110,000	F ¥143,000	F ¥120,000	F ¥128,000	F ¥135,000	F ¥49,000	F ¥50,000
G ¥78,000	G ¥114,000	G ¥148,000	G ¥124,000	G ¥132,000	G ¥139,000	G ¥50,000	G ¥51,000



Paperi

レノバベリ II

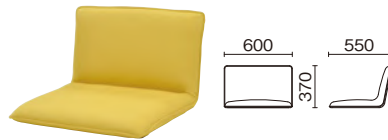

LS

張地 / C92-10

A ¥58,000 E ¥62,000
 B ¥59,000 F ¥63,000
 C ¥60,000 G ¥64,000
 D ¥61,000



FS

張地 / C92-10

A ¥41,000 E ¥45,000
 B ¥42,000 F ¥46,000
 C ¥43,000 G ¥47,000
 D ¥44,000



アーム

張地 / C92-10

A ¥27,000 E ¥29,000
 B ¥27,500 F ¥29,500
 C ¥28,000 G ¥30,000
 D ¥28,500

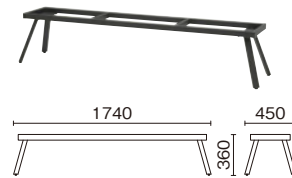

3Pフレーム

主材 / スチール角パイプ
 ¥98,000

セット例

3Pフレーム
 ¥98,000

LS
 張地 / C92-10
 ¥60,000×3

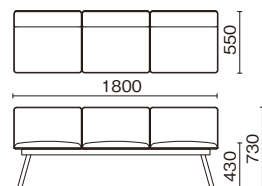



Relate

L-リレート

主材／ブナ
内材／ウェーブスプリング

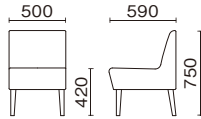

L-リレート

張地／A9-16

A ¥52,000 E ¥64,000
B ¥55,000 F ¥67,000
C ¥58,000 G ¥70,000
D ¥61,000

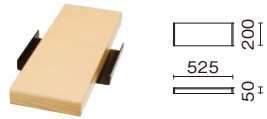

L-リレート(サイドテーブルS)

張地／メラミン化粧板(ウッドエッジ)
連結用金具付
¥34,000

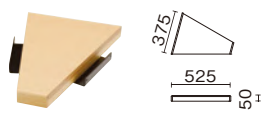

L-リレート(サイドテーブルT)

張地／メラミン化粧板(ウッドエッジ)
連結用金具付
¥33,000

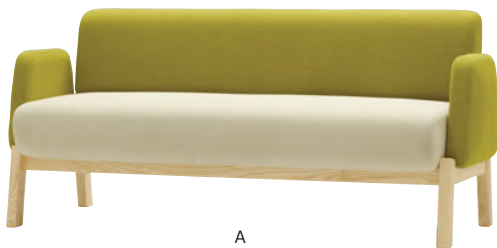

A

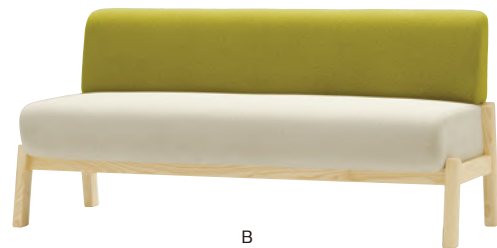

B

Parc

L-バルク

主材／ブナ
内材／ウェーブスプリング



A

張地／背・肘 F62-19、
座 F62-02

A ¥228,000 E ¥260,000
B ¥236,000 F ¥268,000
C ¥244,000 G ¥276,000
D ¥252,000

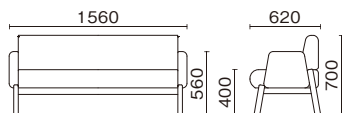

B

張地／背 F62-19、
座 F62-02

A ¥208,000 E ¥236,000
B ¥215,000 F ¥243,000
C ¥222,000 G ¥250,000
D ¥229,000

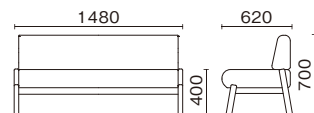

Raffinue

L-ラフィヌ P

主材/スチールパイプ



1P
張地/A9-15



2P
張地/A9-15



3P
張地/A9-15



アーム2P
張地/A9-15



アーム3P
張地/A9-15



スツール1P
張地/A9-15



スツール2P
張地/A9-15



スツール3P
張地/A9-15

BENCH

162

(1P)	(2P)	(3P)	(アーム2P)	(アーム3P)	(スツール1P)	(スツール2P)	(スツール3P)
A ¥76,500 B ¥77,500 C ¥78,500 D ¥79,500 E ¥80,500 F ¥81,500 G ¥82,500	A ¥121,000 B ¥123,000 C ¥125,000 D ¥127,000 E ¥129,000 F ¥131,000 G ¥133,000	A ¥165,500 B ¥168,500 C ¥171,500 D ¥174,500 E ¥177,500 F ¥180,500 G ¥183,500	A ¥156,000 B ¥158,000 C ¥160,000 D ¥162,000 E ¥164,000 F ¥166,000 G ¥168,000	A ¥200,500 B ¥203,500 C ¥206,500 D ¥209,500 E ¥212,500 F ¥215,500 G ¥218,500	A ¥62,000 B ¥63,000 C ¥64,000 D ¥65,000 E ¥66,000 F ¥67,000 G ¥68,000	A ¥92,000 B ¥94,000 C ¥96,000 D ¥98,000 E ¥100,000 F ¥102,000 G ¥104,000	A ¥122,000 B ¥125,000 C ¥128,000 D ¥131,000 E ¥134,000 F ¥137,000 G ¥140,000

Raffinue

L-ラフィヌ W

脚/メラミン化粧板



1P
張地/B25-07



2P
張地/B25-07



3P
張地/B25-07



アーム2P
張地/B25-07



アーム3P
張地/B25-07



スツール1P
張地/B25-07



スツール2P
張地/B25-07



スツール3P
張地/B25-07

(1P) (2P) (3P) (アーム2P) (アーム3P) (スツール1P) (スツール2P) (スツール3P)

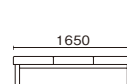
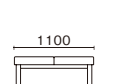
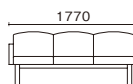
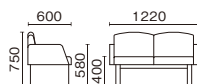
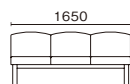
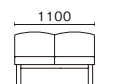
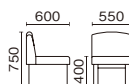

A ¥118,500
B ¥119,500
C ¥120,500
D ¥121,500
E ¥122,500
F ¥123,500
G ¥124,500

A ¥163,000
B ¥165,000
C ¥167,000
D ¥169,000
E ¥171,000
F ¥173,000
G ¥175,000

A ¥207,500
B ¥210,500
C ¥213,500
D ¥216,500
E ¥219,500
F ¥222,500
G ¥225,500

A ¥198,000
B ¥200,000
C ¥202,000
D ¥204,000
E ¥206,000
F ¥208,000
G ¥210,000

A ¥242,500
B ¥245,500
C ¥248,500
D ¥251,500
E ¥254,500
F ¥257,500
G ¥260,500

A ¥104,000
B ¥105,000
C ¥106,000
D ¥107,000
E ¥108,000
F ¥109,000
G ¥110,000

A ¥134,000
B ¥136,000
C ¥138,000
D ¥140,000
E ¥142,000
F ¥144,000
G ¥146,000

A ¥164,000
B ¥167,000
C ¥170,000
D ¥173,000
E ¥176,000
F ¥179,000
G ¥182,000

L-510

主材/スチールパイプ



B(18)
 W1800×D550×H755×
 SH430
 張地/A9-02
 A ¥144,000 E ¥164,000
 B ¥149,000 F ¥169,000
 C ¥154,000 G ¥174,000
 D ¥159,000



B(15)
 W1500×D550×H755×
 SH430
 張地/A65-13
 A ¥123,000 E ¥139,000
 B ¥127,000 F ¥143,000
 C ¥131,000 G ¥147,000
 D ¥135,000



C(18)
 W1800×D550×H430
 張地/A9-02
 A ¥123,000 E ¥135,000
 B ¥126,000 F ¥138,000
 C ¥129,000 G ¥141,000
 D ¥132,000



C(15)
 W1500×D550×H430
 張地/A65-13
 A ¥107,000 E ¥115,000
 B ¥109,000 F ¥117,000
 C ¥111,000 G ¥119,000
 D ¥113,000

L-504



B(18)
 W1800×D600×H700×
 SH400
 張地/C44-05・C44-22
 A ¥122,000 E ¥150,000
 B ¥129,000 F ¥157,000
 C ¥136,000 G ¥164,000
 D ¥143,000



B(15)
 W1500×D600×H700×
 SH400
 張地/C44-10・C44-09
 A ¥103,000 E ¥127,000
 B ¥109,000 F ¥133,000
 C ¥115,000 G ¥139,000
 D ¥121,000



C(18)
 W1800×D520×H400
 張地/C44-05
 A ¥95,000 E ¥119,000
 B ¥101,000 F ¥125,000
 C ¥107,000 G ¥131,000
 D ¥113,000



C(15)
 W1500×D520×H400
 張地/C44-10
 A ¥77,000 E ¥93,000
 B ¥81,000 F ¥97,000
 C ¥85,000 G ¥101,000
 D ¥89,000

Orbit

L-オービット

主材/パラウード



1P
張地/C44-22



2P
張地/C44-22



3P
張地/C44-22



コーナーB
張地/C44-22



コーナーL
張地/C44-22



コーナーK
張地/C44-22



スツールS
張地/C44-22



スツールR
張地/C44-22



ジョイントパーツ(D)
ユニット連結用(別売)
¥2,000

(1P)	(2P)	(3P)	(コーナーL)	(コーナーB)	(コーナーK)	(スツールS)	(スツールR)
A ¥65,000 B ¥68,000 C ¥71,000 D ¥74,000 E ¥77,000 F ¥80,000 G ¥83,000	A ¥99,000 B ¥104,000 C ¥109,000 D ¥114,000 E ¥119,000 F ¥124,000 G ¥129,000	A ¥131,000 B ¥138,000 C ¥145,000 D ¥152,000 E ¥159,000 F ¥166,000 G ¥173,000	A ¥93,000 B ¥98,000 C ¥103,000 D ¥108,000 E ¥113,000 F ¥118,000 G ¥123,000	A ¥102,000 B ¥107,000 C ¥112,000 D ¥117,000 E ¥122,000 F ¥127,000 G ¥132,000	A ¥102,000 B ¥106,000 C ¥110,000 D ¥114,000 E ¥118,000 F ¥122,000 G ¥126,000	A ¥53,000 B ¥55,000 C ¥57,000 D ¥59,000 E ¥61,000 F ¥63,000 G ¥65,000	A ¥66,000 B ¥68,000 C ¥70,000 D ¥72,000 E ¥74,000 F ¥76,000 G ¥78,000

Curious

L-キュリアス

主材/スチール

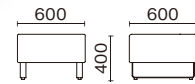
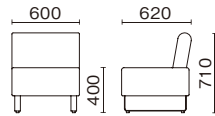

I(1P)

張地/A65-02

A ¥75,000 E ¥83,000
B ¥77,000 F ¥85,000
C ¥79,000 G ¥87,000
D ¥81,000

スツール

張地/A65-02

A ¥63,000 E ¥67,000
B ¥64,000 F ¥68,000
C ¥65,000 G ¥69,000
D ¥66,000

Ricotta

L-リコッタ

主材/スチールパイプ
(アジャスター付)



1P

W500×D500×H400

張地/C82-02

A ¥50,000 E ¥58,000
B ¥52,000 F ¥60,000
C ¥54,000 G ¥62,000
D ¥56,000



2P

W1000×D500×H400

張地/C82-06

A ¥86,000 E ¥102,000
B ¥90,000 F ¥106,000
C ¥94,000 G ¥110,000
D ¥98,000



3P

W1500×D500×H400

張地/C82-02・C82-06

A ¥127,500 E ¥147,500
B ¥132,500 F ¥152,500
C ¥137,500 G ¥157,500
D ¥142,500



コーナー

W1000×D1000×H400

張地/C82-02・C82-06

A ¥131,000 E ¥151,000
B ¥136,000 F ¥156,000
C ¥141,000 G ¥161,000
D ¥146,000

Volta

L-ヴォルタ

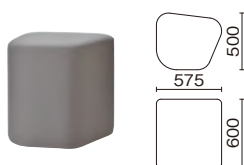

A
張地/C92-03

A ¥48,000 E ¥64,000
B ¥52,000 F ¥68,000
C ¥56,000 G ¥72,000
D ¥60,000

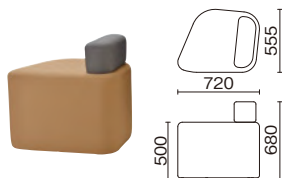

B
張地/C92-03・C92-07

A ¥66,000 E ¥86,000
B ¥71,000 F ¥91,000
C ¥76,000 G ¥96,000
D ¥81,000



C
張地/C92-05

A ¥61,000 E ¥77,000
B ¥65,000 F ¥81,000
C ¥69,000 G ¥85,000
D ¥73,000

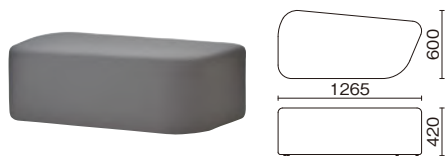

D
張地/C92-03

A ¥95,000 E ¥119,000
B ¥101,000 F ¥125,000
C ¥107,000 G ¥131,000
D ¥113,000

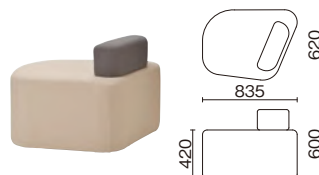

E
張地/C92-03・C92-05

A ¥79,000 E ¥99,000
B ¥84,000 F ¥104,000
C ¥89,000 G ¥109,000
D ¥94,000

Table

L-テーブル

W1040×D890×H1305×
SH430 (TH660)
主材/スチールパイプ
天板/メラミン化粧板
張地/E79-02・E79-05

A ¥371,000 E ¥447,000
B ¥390,000 F ¥466,000
C ¥409,000 G ¥485,000
D ¥428,000



BENCH

Parrot

L-パロット

主材/バラウッド成型合板



1P

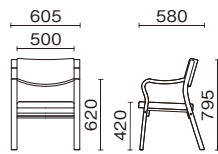

1P

張地/D41-01

A ¥68,000 E ¥70,000
 B ¥68,500 F ¥70,500
 C ¥69,000 G ¥71,000
 D ¥69,500



2P

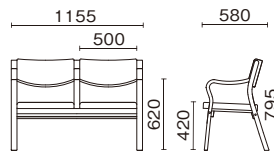

2P

張地/D41-01

A ¥115,000 E ¥119,000
 B ¥116,000 F ¥120,000
 C ¥117,000 G ¥121,000
 D ¥118,000



3P

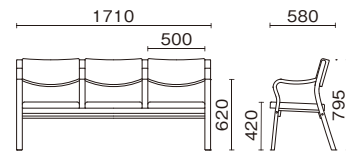

3P

張地/D41-01

A ¥177,000 E ¥183,000
 B ¥178,500 F ¥184,500
 C ¥180,000 G ¥186,000
 D ¥181,500

Yuni

L-ユニ



W1200×D450×H410

主材/アッシュ

張地/A10-07

A ¥85,000 E ¥89,000
 B ¥86,000 F ¥90,000
 C ¥87,000 G ¥91,000
 D ¥88,000

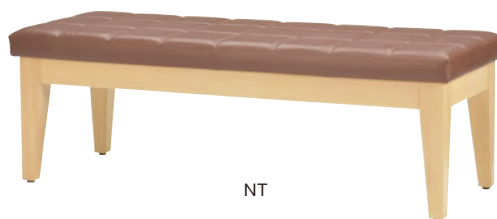

NT



WL

L-570

W1000×D450×H400
主材／ヒノキ
¥120,000



NT



BWL

L-571

W1200×D430×H400
主材／ヒノキ
張地／E41-02(NT)
E41-03(BWL)

A ¥91,000 E ¥95,000
B ¥92,000 F ¥96,000
C ¥93,000 G ¥97,000
D ¥94,000



NT



BWL

Moi

L-モイ

W1200×D360×H450
主材／オーク
張地／G58-01

A ¥78,500 E ¥80,500
B ¥79,000 F ¥81,000
C ¥79,500 G ¥81,500
D ¥80,000



High Bench

L-ハイベンチ(Ⅲ)

主材／スチールパイプ
張地／A65-16
¥105,000

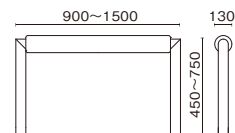

- 床固定の工事が必要な商品です。
- サイズは幅900～1500mm、高さ450～750mmまでを製作いたします。
- ご希望のフレーム色や張地の変更は承りますが、別途見積りとなりますのでご相談ください。

HIKARI

Personal Booth
Conversion to next-generation facilities
where you can enjoy your personal time

新型コロナウイルスの流行をきっかけとして、仕切られた空間でプライベートな時間を楽しみたいというニーズが急速に高まり、これまでのオープンな店舗から、個々のスペースをしっかりと確保した次世代型店舗への再構築が求められています。パーソナルブースなら新しい時代の店舗への転換が短期間でできます。

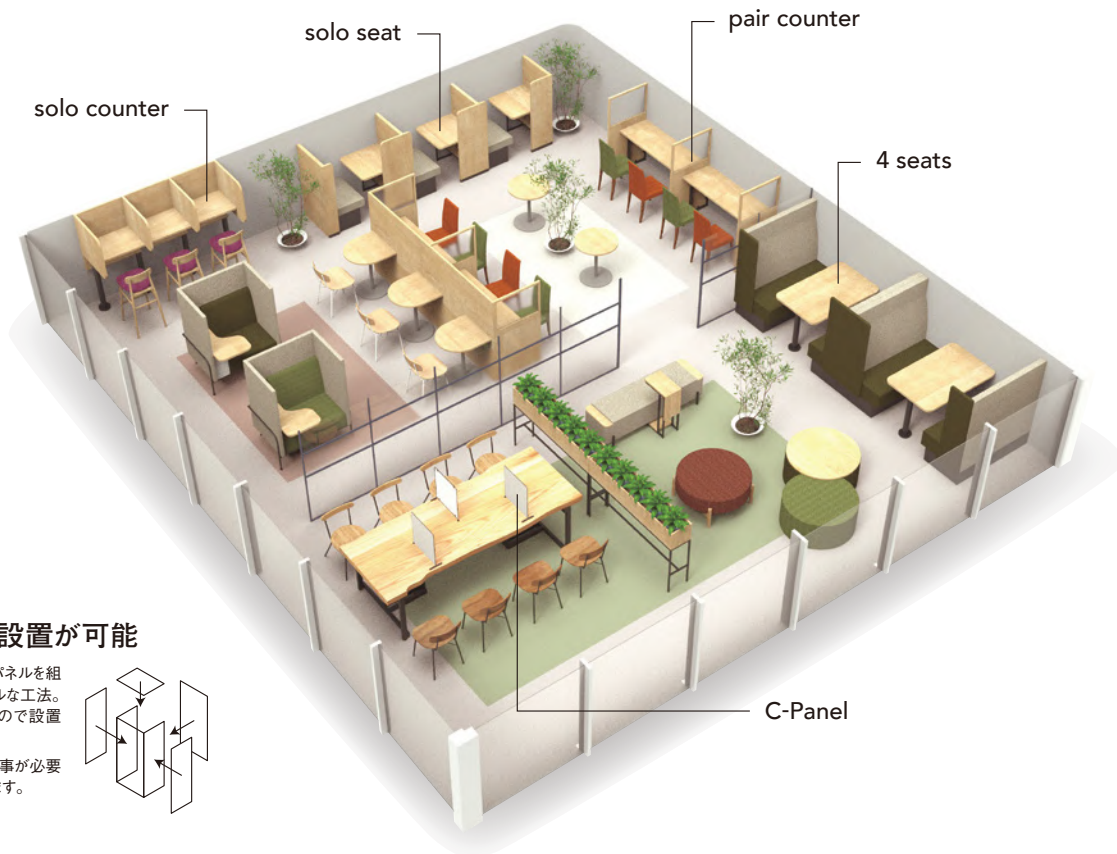

日本製

スムーズな設置が可能

スチールフレームとパネルを組合せるだけのシンプルな工法。現場施工組立型なので設置もスムーズです。

●床、壁への固定工事が必要となる場合があります。

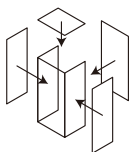

HPB-02



solo seat

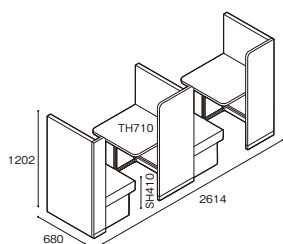

HPB-04



4 seats

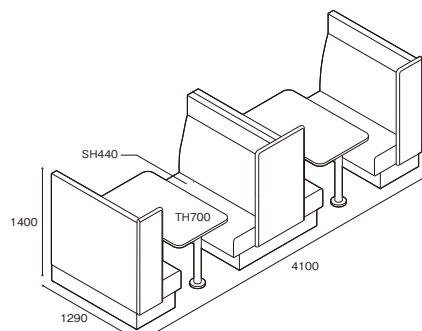

●店舗内装設計に合わせ、座数、仕様、固定方法等、お打ち合せの上お見積りをいたします。

CUSTOM ORDER / BENCH

シーンやイメージに合わせて仕様を選べるボックスベンチです。



固定設置、壁掛式、自立タイプなど幅広いデザインをご用意しました。すべて受注生産。別途お見積りとなります。

#スタイルや機能もお好み通りに

Step
01

基本形を選ぶ



FK
標準タイプ



FKP
壁掛タイプ



FKN
背無タイプ



FB
自立タイプ

お好みや用途に合わせて、4つのタイプからお選びください。
※FB以外は背面仕上げがされていません。

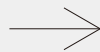

Step
02

張地を選ぶ



Fabric Listから張地をお選びください。

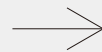

Step
03

台輪仕上げを選ぶ

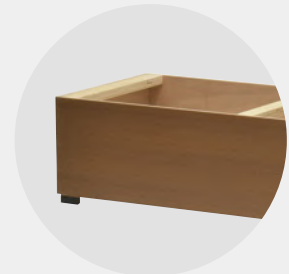

レザー張(ブラック)か、メラミン化粧板貼のいずれかをお選びください。
※メラミンの種類についてはお問い合わせください。



Finish!

完成・納入

After Service

アフターサービス

椅子やソファの張り替えや修理、リニューアルによる再提案等、お客さまの要望に合わせたアフターサービスを承ります。

FK



FK(L)シート 張地/D41-01



(W900)	(W1200)	(W1500)	(W1800)
A ¥90,000	A ¥113,000	A ¥142,000	A ¥167,000
B ¥94,000	B ¥118,000	B ¥148,000	B ¥174,000
C ¥98,000	C ¥123,000	C ¥154,000	C ¥181,000
D ¥102,000	D ¥128,000	D ¥160,000	D ¥188,000
E ¥106,000	E ¥133,000	E ¥166,000	E ¥195,000
F ¥110,000	F ¥138,000	F ¥172,000	F ¥202,000
G ¥114,000	G ¥143,000	G ¥178,000	G ¥209,000

セット例



FK(L)シート(W1200)+
FK台輪(化粧板 W1200)

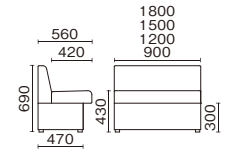

FK(M)シート 張地/D41-01



(W900)	(W1200)	(W1500)	(W1800)
A ¥92,000	A ¥115,000	A ¥144,000	A ¥176,000
B ¥96,000	B ¥120,000	B ¥150,000	B ¥183,000
C ¥100,000	C ¥125,000	C ¥156,000	C ¥190,000
D ¥104,000	D ¥130,000	D ¥162,000	D ¥197,000
E ¥108,000	E ¥135,000	E ¥168,000	E ¥204,000
F ¥112,000	F ¥140,000	F ¥174,000	F ¥211,000
G ¥116,000	G ¥145,000	G ¥180,000	G ¥218,000

セット例



FK(M)シート(W1200)+
FK台輪(化粧板 W1200)

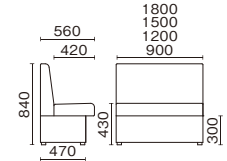

FK(H)シート 張地/D41-06



(W900)	(W1200)	(W1500)	(W1800)
A ¥100,000	A ¥125,000	A ¥163,000	A ¥205,000
B ¥104,000	B ¥130,000	B ¥169,000	B ¥212,000
C ¥108,000	C ¥135,000	C ¥175,000	C ¥219,000
D ¥112,000	D ¥140,000	D ¥181,000	D ¥226,000
E ¥116,000	E ¥145,000	E ¥187,000	E ¥233,000
F ¥120,000	F ¥150,000	F ¥193,000	F ¥240,000
G ¥124,000	G ¥155,000	G ¥199,000	G ¥247,000

セット例



FK(H)シート(W1200)+
FK台輪(化粧板 W1200)

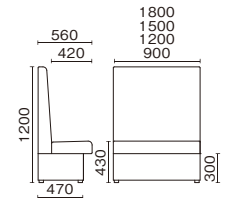

FK台輪



	(W900)	(W1200)	(W1500)	(W1800)
レザー(ブラック)	¥25,000	¥32,000	¥48,000	¥52,000
化粧板(ブラック)	¥58,000	¥65,000	¥77,000	¥92,000
化粧板(NT,WN)	¥60,000	¥68,000	¥79,000	¥94,000

●レザー/レザー張 化粧板/メラミン化粧板貼

FKN



FKNシート 張地/D41-06



(W900)	(W1200)	(W1500)	(W1800)
A ¥38,500	A ¥50,000	A ¥71,000	A ¥92,000
B ¥40,000	B ¥51,500	B ¥73,000	B ¥95,000
C ¥41,500	C ¥53,000	C ¥75,000	C ¥98,000
D ¥43,000	D ¥54,500	D ¥77,000	D ¥101,000
E ¥44,500	E ¥56,000	E ¥79,000	E ¥104,000
F ¥46,000	F ¥57,500	F ¥81,000	F ¥107,000
G ¥47,500	G ¥59,000	G ¥83,000	G ¥110,000

セット例



FKNシート(W1200)+
FKN台輪(化粧板 W1200)

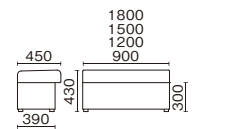

FKN台輪



	(W900)	(W1200)	(W1500)	(W1800)
レザー(ブラック)	¥25,000	¥32,000	¥48,000	¥52,000
化粧板(ブラック)	¥58,000	¥65,000	¥77,000	¥92,000
化粧板(NT,WN)	¥60,000	¥68,000	¥79,000	¥94,000

●レザー/レザー張 化粧板/メラミン化粧板貼

FKP



FKP(L)シート 張地/A9-16



(W900)	(W1200)	(W1500)	(W1800)
A ¥61,000	A ¥81,000	A ¥99,000	A ¥125,000
B ¥63,000	B ¥85,000	B ¥104,000	B ¥131,000
C ¥65,000	C ¥89,000	C ¥109,000	C ¥137,000
D ¥67,000	D ¥93,000	D ¥114,000	D ¥143,000
E ¥69,000	E ¥97,000	E ¥119,000	E ¥149,000
F ¥71,000	F ¥101,000	F ¥124,000	F ¥155,000
G ¥73,000	G ¥105,000	G ¥129,000	G ¥161,000

セット例



FKP(L)シート(W1200)+
FKP台輪(化粧板 W1200)

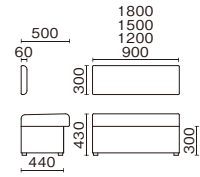

FKP(H)シート 張地/A9-16



(W900)	(W1200)	(W1500)	(W1800)
A ¥66,000	A ¥88,000	A ¥106,000	A ¥132,000
B ¥69,000	B ¥91,000	B ¥110,000	B ¥137,000
C ¥72,000	C ¥94,000	C ¥114,000	C ¥142,000
D ¥75,000	D ¥97,000	D ¥118,000	D ¥147,000
E ¥78,000	E ¥100,000	E ¥122,000	E ¥152,000
F ¥81,000	F ¥103,000	F ¥126,000	F ¥157,000
G ¥84,000	G ¥106,000	G ¥130,000	G ¥162,000

セット例



FKP(H)シート(W1200)+
FKP台輪(化粧板 W1200)

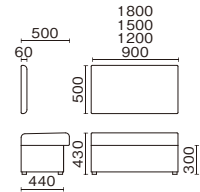

FKP台輪



	(W900)	(W1200)	(W1500)	(W1800)
レザー(ブラック)	¥25,000	¥32,000	¥48,000	¥52,000
化粧板(ブラック)	¥58,000	¥65,000	¥77,000	¥92,000
化粧板(NT,WN)	¥60,000	¥68,000	¥79,000	¥94,000

●レザー/レザー張 化粧板/メラミン化粧板貼

FB



FBシート(片面) 張地/B5-11



(W1200)	(W1500)	(W1800)
A ¥85,000	A ¥120,000	A ¥149,000
B ¥90,000	B ¥126,000	B ¥157,000
C ¥95,000	C ¥132,000	C ¥165,000
D ¥100,000	D ¥138,000	D ¥173,000
E ¥105,000	E ¥144,000	E ¥181,000
F ¥110,000	F ¥150,000	F ¥189,000
G ¥115,000	G ¥156,000	G ¥197,000

セット例



FBシート(片面)(W1200)+
FB台輪(片面)(化粧板 W1200)

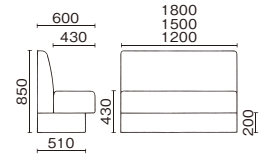

FB台輪(片面)



	(W1200)	(W1500)	(W1800)
レザー(ブラック)	¥24,000	¥33,000	¥40,000
化粧板(ブラック)	¥56,000	¥68,000	¥77,000
化粧板(NT,WN)	¥57,000	¥69,000	¥78,000

●レザー/レザー張 化粧板/メラミン化粧板貼

FBシート(両面) 張地/B5-11



(W1200)	(W1500)	(W1800)
A ¥160,000	A ¥205,000	A ¥253,000
B ¥168,000	B ¥215,000	B ¥265,000
C ¥176,000	C ¥225,000	C ¥277,000
D ¥184,000	D ¥235,000	D ¥289,000
E ¥192,000	E ¥245,000	E ¥301,000
F ¥200,000	F ¥255,000	F ¥313,000
G ¥208,000	G ¥265,000	G ¥325,000

セット例



FBシート(両面)(W1200)+
FB台輪(両面)(化粧板 W1200)

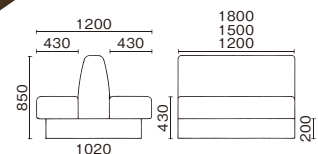

FB台輪(両面)



	(W1200)	(W1500)	(W1800)
レザー(ブラック)	¥36,000	¥40,000	¥47,000
化粧板(ブラック)	¥64,000	¥74,000	¥85,000
化粧板(NT,WN)	¥66,000	¥76,000	¥87,000

●レザー/レザー張 化粧板/メラミン化粧板貼

CUSTOM ORDER / BENCH Option

イメージに合わせてカスタマイズが可能。よりデザインにこだわりたい方へ。

細部のこだわりが、空間をアップグレードする

Bench Seat



デザイン変更

背の形状、キルティングパターン、張地の張り分けや座の厚みなど、ご希望に合わせてデザインいたします。



サイズ変更

幅、高さ、奥行と設置場所に合わせてサイズオーダー可能。完璧なフィット感を提供します。

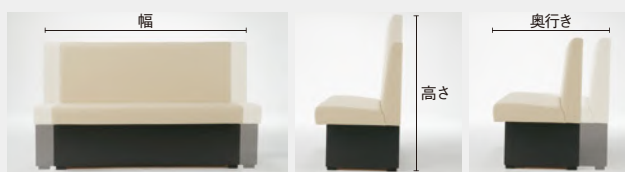

張地変更

ご希望のメーカーの生地での製作も承ります。



Bench Base



仕上げ変更

突板の塗装仕上げから木目柄化粧板、張地仕上げまで、ご希望に合わせて幅広く対応いたします。



台輪収納

台輪の中を収納スペースとして利用でき、シートのメンテナンスも簡単です。



化粧板仕上げ

収納として台輪を使用する場合、内部も化粧板で仕上げることができます。



安全仕様

コーナー部分のキズや剥がれを防止する保護材をご用意しております。

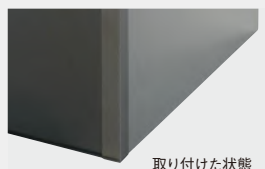

取り付け状態

コーナーガード(S)
W25 D25 H199
FB用
主材/アルミプレート
¥1,500

コーナーガード(L)
W25 D25 H274
FK・FKN・FKP用
主材/アルミプレート
¥1,700



CBF

主材／ブナ
背裏は本体と同じ張地



ベンチ (W1200)
張地／A9-11



パネル
張地／A9-11



セット例
CBFベンチ (W1200)+CBFパネル
張地／A9-11



セット例
CBFベンチ (W1200)+CBFパネル
張地／A9-11



セット例
CBFベンチ (W1200)+CBFパネル×2
張地／A9-11

(W900) (W1200) (W1500) (W1800) (パネル)

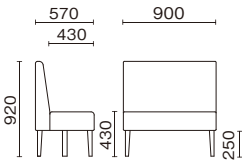

- A ¥89,000
- B ¥94,000
- C ¥99,000
- D ¥104,000
- E ¥109,000
- F ¥114,000
- G ¥119,000

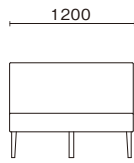

- A ¥112,000
- B ¥119,000
- C ¥126,000
- D ¥133,000
- E ¥140,000
- F ¥147,000
- G ¥154,000

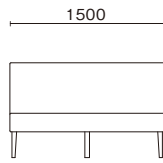

- A ¥135,000
- B ¥143,000
- C ¥151,000
- D ¥159,000
- E ¥167,000
- F ¥175,000
- G ¥183,000

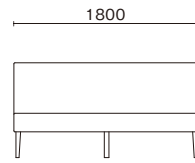

- A ¥168,000
- B ¥180,000
- C ¥192,000
- D ¥204,000
- E ¥216,000
- F ¥228,000
- G ¥240,000

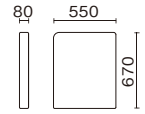

- A ¥27,000
- B ¥29,000
- C ¥31,000
- D ¥33,000
- E ¥35,000
- F ¥37,000
- G ¥39,000

CBY

CBYベンチ

主材／スチール角パイプ
ウレタンフォーム
張地／B22-08



(W900) (W1200) (W1500) (W1800)

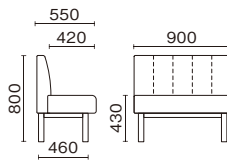

- A ¥156,000
- B ¥158,000
- C ¥160,000
- D ¥162,000
- E ¥164,000
- F ¥166,000
- G ¥168,000

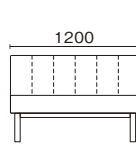

- A ¥193,000
- B ¥196,000
- C ¥199,000
- D ¥202,000
- E ¥205,000
- F ¥208,000
- G ¥211,000

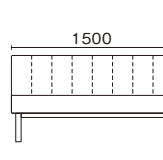

- A ¥234,000
- B ¥238,000
- C ¥242,000
- D ¥246,000
- E ¥250,000
- F ¥254,000
- G ¥258,000

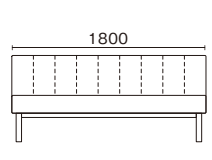

- A ¥275,000
- B ¥280,000
- C ¥285,000
- D ¥290,000
- E ¥295,000
- F ¥300,000
- G ¥305,000





CSA

主材/ブナ



(1P)L

張地/本体 E72-02、
座 E71-02



(2P)L

張地/本体 E72-02、
座 E71-02



(1P)H

張地/本体 E72-02、
座 E71-05



(2P)H

張地/本体 E72-02、
座 E71-05



ソファ

張地/本体 E72-02、
座 E71-06

(1P)L

(2P)L

(1P)H

(2P)H

(ソファ)

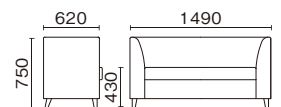
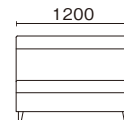
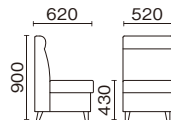
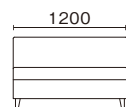
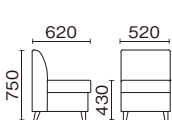

A ¥68,000
B ¥71,000
C ¥74,000
D ¥77,000
E ¥80,000
F ¥83,000
G ¥86,000

A ¥100,000
B ¥106,000
C ¥112,000
D ¥118,000
E ¥124,000
F ¥130,000
G ¥136,000

A ¥71,000
B ¥75,000
C ¥79,000
D ¥83,000
E ¥87,000
F ¥91,000
G ¥95,000

A ¥105,000
B ¥111,000
C ¥117,000
D ¥123,000
E ¥129,000
F ¥135,000
G ¥141,000

A ¥147,000
B ¥155,000
C ¥163,000
D ¥171,000
E ¥179,000
F ¥187,000
G ¥195,000

EASY ORDER SOFA

イージーオーダーソファ

張地や横幅をお客様のご要望に合わせてオーダーできるソファです。
張り分けや柄合わせについては別途お見積りとさせていただきます。

Mos

CL-モース

張地/座・背 C42-04
背裏 C42-04
台輪/メラミン化粧板貼
(ブラック)



(S)	(W)	(B2)	(B3)	(~W1500)
A ¥63,000 B ¥67,000 C ¥71,000 D ¥75,000 E ¥79,000 F ¥83,000 G ¥87,000	A ¥99,000 B ¥104,000 C ¥109,000 D ¥114,000 E ¥119,000 F ¥124,000 G ¥129,000	A ¥128,000 B ¥135,000 C ¥142,000 D ¥149,000 E ¥156,000 F ¥163,000 G ¥170,000	A ¥162,000 B ¥170,000 C ¥178,000 D ¥186,000 E ¥194,000 F ¥202,000 G ¥210,000	A ¥162,000 B ¥170,000 C ¥178,000 D ¥186,000 E ¥194,000 F ¥202,000 G ¥210,000

●台輪、背裏の張地は張替え可能です。別途見積りとなります。

Septi

CL-セブティ

張地/座・背 D70-12
背裏 D70-12
台輪 D70-12



(S)	(W)	(B1)	(B2)	(B3)	(~W1000)	(~W1200)	(~W1500)
A ¥55,000 B ¥58,000 C ¥61,000 D ¥64,000 E ¥67,000 F ¥70,000 G ¥73,000	A ¥86,000 B ¥91,000 C ¥96,000 D ¥101,000 E ¥106,000 F ¥111,000 G ¥116,000	A ¥89,000 B ¥94,000 C ¥99,000 D ¥104,000 E ¥109,000 F ¥114,000 G ¥119,000	A ¥110,000 B ¥117,000 C ¥124,000 D ¥131,000 E ¥138,000 F ¥145,000 G ¥152,000	A ¥140,000 B ¥148,000 C ¥156,000 D ¥164,000 E ¥172,000 F ¥180,000 G ¥188,000	A ¥105,000 B ¥111,000 C ¥117,000 D ¥123,000 E ¥129,000 F ¥135,000 G ¥141,000	A ¥117,000 B ¥124,000 C ¥131,000 D ¥138,000 E ¥145,000 F ¥152,000 G ¥159,000	A ¥138,000 B ¥146,000 C ¥154,000 D ¥162,000 E ¥170,000 F ¥178,000 G ¥186,000

●台輪、背裏の張地は張替え可能です。別途見積りとなります。

BOX

Ein

CL-アイン

張地/座・背B5-04
背裏 レザー(ブラック)
台輪 レザー(ブラック)



(S)	(W)	(B1)	(B2)	(B3)	(~W1000)	(~W1200)	(~W1500)
A ¥43,000 B ¥45,000 C ¥47,000 D ¥49,000 E ¥51,000 F ¥53,000 G ¥55,000	A ¥69,000 B ¥73,000 C ¥77,000 D ¥81,000 E ¥85,000 F ¥89,000 G ¥93,000	A ¥74,000 B ¥78,000 C ¥82,000 D ¥86,000 E ¥90,000 F ¥94,000 G ¥98,000	A ¥93,000 B ¥98,000 C ¥103,000 D ¥108,000 E ¥113,000 F ¥118,000 G ¥123,000	A ¥105,000 B ¥111,000 C ¥117,000 D ¥123,000 E ¥129,000 F ¥135,000 G ¥141,000	A ¥82,000 B ¥86,000 C ¥90,000 D ¥94,000 E ¥98,000 F ¥102,000 G ¥106,000	A ¥100,000 B ¥106,000 C ¥112,000 D ¥118,000 E ¥124,000 F ¥130,000 G ¥136,000	A ¥118,000 B ¥126,000 C ¥134,000 D ¥142,000 E ¥150,000 F ¥158,000 G ¥166,000

●台輪、背裏の張地は張替え可能です。別途見積りとなります。

Quint

CL-クイント

張地/座・背 A65-05
背裏 A65-05
台輪 A65-05



(S)	(W)	(B1)	(B2)	(B3)	(~W900)	(~W1200)	(~W1500)
A ¥52,000 B ¥55,000 C ¥58,000 D ¥61,000 E ¥64,000 F ¥67,000 G ¥70,000	A ¥83,000 B ¥87,000 C ¥91,000 D ¥95,000 E ¥99,000 F ¥103,000 G ¥107,000	A ¥93,000 B ¥99,000 C ¥105,000 D ¥111,000 E ¥117,000 F ¥123,000 G ¥129,000	A ¥110,000 B ¥116,000 C ¥122,000 D ¥128,000 E ¥134,000 F ¥140,000 G ¥146,000	A ¥124,000 B ¥131,000 C ¥138,000 D ¥145,000 E ¥152,000 F ¥159,000 G ¥166,000	A ¥95,000 B ¥100,000 C ¥105,000 D ¥110,000 E ¥115,000 F ¥120,000 G ¥125,000	A ¥117,000 B ¥123,000 C ¥129,000 D ¥135,000 E ¥141,000 F ¥147,000 G ¥153,000	A ¥137,000 B ¥145,000 C ¥153,000 D ¥161,000 E ¥169,000 F ¥177,000 G ¥185,000

●台輪、背裏の張地は張替え可能です。別途見積りとなります。

Dayset

CL-ディセット

張地/座・背 B5-11
 背裏 布地(ブラック)
 台輪 布地(ブラック)



(S)	(W)	(B1)	(B2)	(B3)	(~W900)	(~W1200)	(~W1500)
A ¥37,000 B ¥40,000 C ¥43,000 D ¥46,000 E ¥49,000 F ¥52,000 G ¥55,000	A ¥63,000 B ¥67,000 C ¥71,000 D ¥75,000 E ¥79,000 F ¥83,000 G ¥87,000	A ¥71,000 B ¥75,000 C ¥79,000 D ¥83,000 E ¥87,000 F ¥91,000 G ¥95,000	A ¥85,000 B ¥90,000 C ¥95,000 D ¥100,000 E ¥105,000 F ¥110,000 G ¥115,000	A ¥100,000 B ¥105,000 C ¥110,000 D ¥115,000 E ¥120,000 F ¥125,000 G ¥130,000	A ¥71,000 B ¥75,000 C ¥79,000 D ¥83,000 E ¥87,000 F ¥91,000 G ¥95,000	A ¥95,000 B ¥100,000 C ¥105,000 D ¥110,000 E ¥115,000 F ¥120,000 G ¥125,000	A ¥115,000 B ¥121,000 C ¥127,000 D ¥133,000 E ¥139,000 F ¥145,000 G ¥151,000

●台輪、背裏の張地は張替え可能です。別途見積りとなります。

Sesuto

CL-セスト

張地/座・背 B5-36
 背裏 B5-36
 台輪 B5-36



(S)	(W)	(B1)	(B2)	(B3)	(~W900)	(~W1200)	(~W1500)
A ¥53,000 B ¥56,000 C ¥59,000 D ¥62,000 E ¥65,000 F ¥68,000 G ¥71,000	A ¥85,000 B ¥90,000 C ¥95,000 D ¥100,000 E ¥105,000 F ¥110,000 G ¥115,000	A ¥95,000 B ¥100,000 C ¥105,000 D ¥110,000 E ¥115,000 F ¥120,000 G ¥125,000	A ¥112,000 B ¥118,000 C ¥124,000 D ¥130,000 E ¥136,000 F ¥142,000 G ¥148,000	A ¥128,000 B ¥135,000 C ¥142,000 D ¥149,000 E ¥156,000 F ¥163,000 G ¥170,000	A ¥97,000 B ¥102,000 C ¥107,000 D ¥112,000 E ¥117,000 F ¥122,000 G ¥127,000	A ¥119,000 B ¥126,000 C ¥133,000 D ¥140,000 E ¥147,000 F ¥154,000 G ¥161,000	A ¥138,000 B ¥146,000 C ¥154,000 D ¥162,000 E ¥170,000 F ¥178,000 G ¥186,000

●台輪、背裏の張地は張替え可能です。別途見積りとなります。

E.O.S stool



SSB
W350×D350×H380
張地/A65-04



SSC
W380φ×H380
張地/A65-04



SSD
W400×D400×H380
張地/A65-04



SSE
W480×D540×H680×SH380
張地/B5-11
キャスター付



SSI
W460×D600×H700×SH380
張地/B5-11
キャスター付



SSF
W480×D540×H660×SH380
張地/B5-18
キャスター付



SSG
W460×D600×H700×SH380
張地/A65-04
キャスター付



SSH
W460×D600×H700×SH380
張地/B5-18
キャスター付

E.O.S armrest



AR-1
W400×D200×H150
張地/B5-11



AR-2
W400×D200×H150
張地/A9-15

BOX

180

(SSB)	(SSC)	(SSD)	(SSE)	(SSF)	(SSG)	(SSH)	(SSI)	(AR-1)	(AR-2)
A ¥25,000	A ¥27,000	A ¥31,500	A ¥64,000	A ¥64,000	A ¥64,000	A ¥67,000	A ¥67,000	A ¥16,500	A ¥17,500
B ¥26,000	B ¥28,500	B ¥33,000	B ¥67,000	B ¥67,000	B ¥67,000	B ¥71,000	B ¥71,000	B ¥17,500	B ¥18,500
C ¥27,000	C ¥30,000	C ¥34,500	C ¥70,000	C ¥70,000	C ¥70,000	C ¥75,000	C ¥75,000	C ¥18,500	C ¥19,500
D ¥28,000	D ¥31,500	D ¥36,000	D ¥73,000	D ¥73,000	D ¥73,000	D ¥79,000	D ¥79,000	D ¥19,500	D ¥20,500
E ¥29,000	E ¥33,000	E ¥37,500	E ¥76,000	E ¥76,000	E ¥76,000	E ¥83,000	E ¥83,000	E ¥20,500	E ¥21,500
F ¥30,000	F ¥34,500	F ¥39,000	F ¥79,000	F ¥79,000	F ¥79,000	F ¥87,000	F ¥87,000	F ¥21,500	F ¥22,500
G ¥31,000	G ¥36,000	G ¥40,500	G ¥82,000	G ¥82,000	G ¥82,000	G ¥91,000	G ¥91,000	G ¥22,500	G ¥23,500

●台輪、背裏の張地は張替え可能です。別途見積りとなります。



category



TABLE

FREE ORDER TABLE
FREE SELECT TABLE
_ P 182

WOOD TABLE,
LOW TABLE,
SOFA TABLE,
EXTERIOR TABLE,
OFFICE TABLE
_ P 197

SELECT TABLE
And more.,
_ P 218



FREE ORDER TABLE SYSTEM

内装に合わせたサイズ、素材、形状のテーブルを特注で製作いたします。



Step 01 天板を決める



サイズ

店舗に合わせた天板のサイズや形状をお選びください。
※天板のW(幅)、D(奥行)、丸天板の場合はφ(直径)をご指定ください。



甲板材

メラミン化粧板、突板、フェニックスなどの甲板材から、お選びください。



メラミン化粧板



指紋レスメラミン化粧板



突板

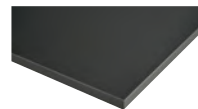

フェニックス

木口

ABS、ソフトエッジ、ウッドエッジ、メラミン化粧板などの木口材を採用しております。
※ウッドエッジや塗装エッジの場合は、形状も変更可能です。



ウディレジンエッジ



ABSエッジ



ウッドエッジ



塗装エッジ



Step
02 テーブルベースを決める

サイズ

天板サイズに合わせた適切なサイズのテーブルベースを製作いたします。
 ※天板のH(高さ)をご指定ください。
 ●テーブルベース対応表はP190～をご覧ください。

形状

強度を十分に満たした様々な形状、色、仕上げのフレームを製作することが可能です。
 ※主な材質は、スチールと木の二種です。
 ●テーブルベース実例はP193～をご覧ください。

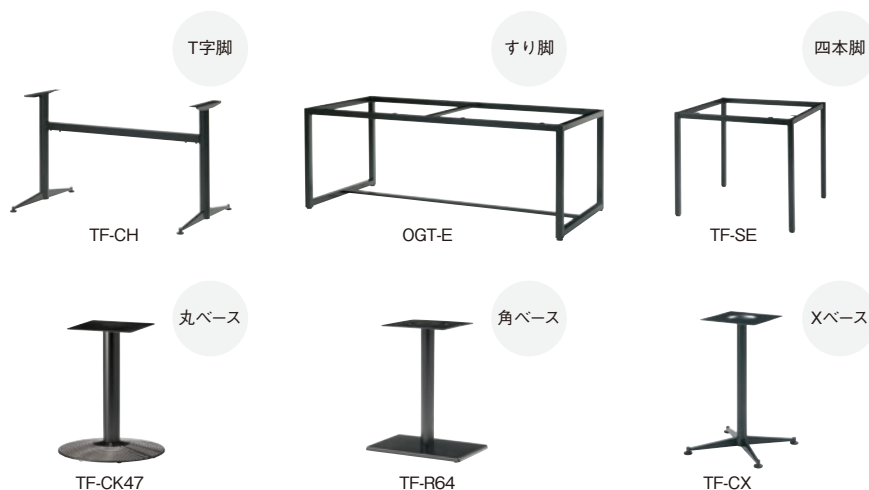

FREE SELECT TABLE TOP

T-110

天板/低圧メラミン化粧板
ABSエッジ,20mm

セット例

W600×D600×H695
¥47,500
T-110(A)AO ¥13,500
TF-KX(M) ¥34,000



●ABSエッジ、木目柄を表現したエッジ。キズがつきにくく美しい状態で長く使用できます。



品番	(A)	(B)	(C)
サイズ	W600×D600	W600×D750	600Φ
価格	¥13,500	¥17,500	¥16,200

T-893Ⅱ

天板/メラミン化粧板
ウッドエッジ、
天板厚20mm

セット例

W500×D600×H705
¥74,000
T-893Ⅱ(A)OA ¥30,000
TF-U43(H68)SV ¥44,000



●ブナ材を挽板にした、塗装仕上げのスタンダードなエッジです。

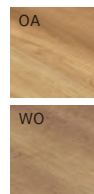

品番	(A)	(B)	(C)	(D)
サイズ	W500×D600	W600×D600	W750×D750	600Φ
価格	¥30,000	¥32,000	¥53,000	¥36,000

T-813 T-815

天板／指紋レスメラミン化粧板
ウッディレジンエッジ



セット例
W600×D750×H710
¥70,000
T-815(C)BWL ¥38,000
TF-R45(H68) ¥32,000



●ウッディレジンエッジ
：天然木の風合いを表現したエッジ。天然木に比べキズがつきにくく美しい状態で長く使用できます。

品番	(A)	(B)	(C)	(D)	(E)	(H)	(I)	(K)
サイズ	W500×D600	W900×D600	W600×D750	W1200×D750	W800×D800	600φ	750φ	W900×D900
価格	¥30,000	¥42,000	¥38,000	¥63,000	¥50,000	¥43,000	¥64,000	¥66,000

T-850

天板／撥油メラミン化粧板
ABSエッジ、
天板厚30mm

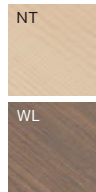

セット例
W1200×D750×H705
¥115,000
T-850(B)WL ¥65,000
TF-R64(H68) ¥50,000



●ABSエッジ：木目柄を表現したエッジ。キズがつきにくく美しい状態で長く使用できます。



品番	(A)	(B)
サイズ	W600×D750	W1200×D750
価格	¥42,000	¥65,000

T-866

天板／古木調メラミン化粧板
塗装エッジ、
天板厚30mm



セット例

W600×D600×H715
¥70,000
T-866(C)DW ¥46,000
TF-CX(M)SV ¥24,000



塗装エッジ



品番	(A)	(C)	(H)
サイズ	W450×D450	W600×D600	600φ
価格	¥38,000	¥46,000	¥45,000

LW・DW・WHは色・柄がそれぞれ違います。

T-100

天板／メラミン化粧板
ABSエッジ、
天板厚30mm

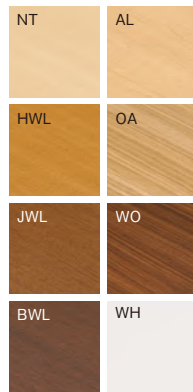

セット例

W1200×D600×H705
¥97,000
T-100(D)WO ¥42,000
TF-R65(H68) ¥55,000



●ABSエッジ：木目柄を表現したエッジ。キズがつきにくく美しい状態で長く使用できます。



品番	(A)	(B)	(C)	(D)	(H)
サイズ	W450×D450	W500×D600	W600×D600	W1200×D600	600φ
価格	¥26,000	¥30,000	¥31,000	¥42,000	¥34,000

T-266

天板／指紋レスメラミン化粧板
ウッディレジンエッジ、
天板厚30mm



セット例

W900×D600×H705
¥71,000
T-266(B)HWL ¥39,000
TF-R45(H68) ¥32,000



●ウッディレジンエッジ:天然木の風合いを表現したエッジ。天然木に比べキズがつきにくく美しい状態で長く使用できます。



品番	(A)	(B)	(C)	(D)	(E)
サイズ	W500×D600	W900×D600	W600×D750	W1200×D750	600φ
価格	¥28,000	¥39,000	¥37,000	¥64,000	¥26,000

T-256

天板／指紋レスメラミン化粧板
ウッディレジンエッジ、
天板厚30mm



セット例

W600×D750×H715
¥55,000
T-256(C)NT ¥31,000
TF-CX(M)(H68) ¥24,000



●ウッディレジンエッジ:天然木の風合いを表現したエッジ。天然木に比べキズがつきにくく美しい状態で長く使用できます。



品番	(A)	(B)	(C)	(D)
サイズ	W500×D600	W900×D600	W600×D750	W1200×D750
価格	¥23,000	¥33,000	¥31,000	¥55,000

T-894Ⅱ

天板／天然木突板
ウッドエッジ、
天板厚22mm

セット例

600Φ×H706
¥89,000
T-894Ⅱ(D)OA ¥48,000
TF-Y43(H68)BK ¥41,000



●ブナ材を挽板にした、塗装仕上げのスタンダードなエッジです。



品番	(A)	(B)	(C)	(D)
サイズ	W500×D600	W600×D600	W750×D750	600Φ
価格	¥39,000	¥43,000	¥63,000	¥48,000

T-304Ⅱ

天板／天然木突板
天板厚30mm

セット例

W500×D600×H705
¥79,000
T-304Ⅱ(A)OAK ¥50,000
TF-R40(H68) ¥29,000



●ウッドエッジ：ブナ材を舟底形状にデザインした、グレード感の高い塗装仕上げのエッジです。

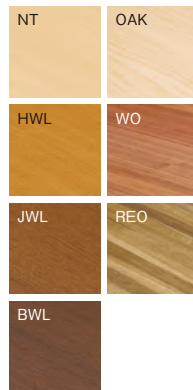

品番	(A)	(B)
サイズ	W500×D600	W600×D750
価格	¥50,000	¥70,000

T-306Ⅱ

天板 / 天然木突板
天板厚30mm

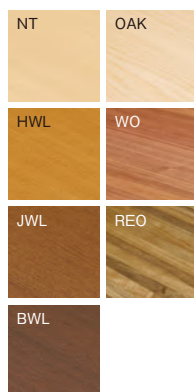

セット例

W500×D600×H700
¥74,000
T-306Ⅱ(A)WO ¥45,000
TF-FX BK ¥29,000



●ウッドエッジ: プナ材を挽板にした塗装仕上げのスタンダードなエッジです。



品番	(A)	(B)	(C)
サイズ	W500×D600	W600×D750	600φ
価格	¥45,000	¥67,000	¥50,000

T-828

天板 / FENIX
ABSエッジ、
天板厚30mm

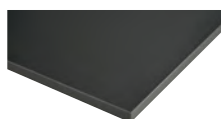

〈FENIX〉

アクリル樹脂のEB(電子照射)コーティングによるナノテクノロジー素材で光沢性と光反射率を極限まで減らすことで実現した独特なマット感が特徴です。ナノサイズの不規則な凸凹から形成された特殊な表面形状により耐薬品性や撥水性をもち、指紋レスを実現しました。

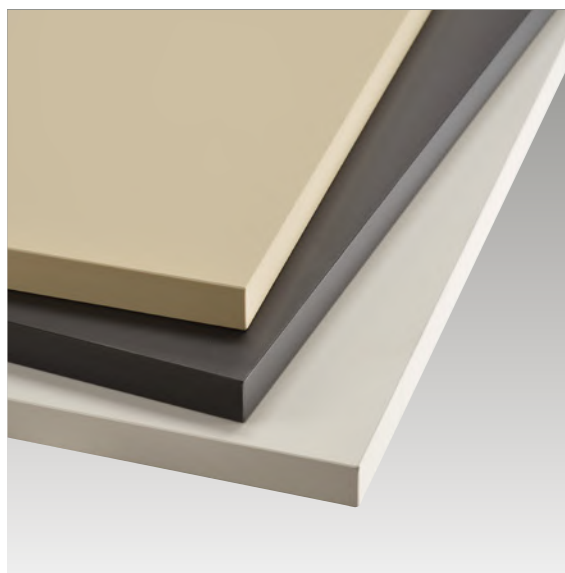
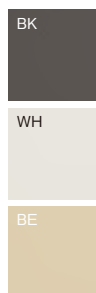

セット例

W1200×D750×H705
¥105,000
T-828(B)BE ¥55,000
TF-R64(H68) ¥50,000







●ABSエッジ: キズがつきにくく美しい状態で長くご使用いただけます。





品番	(A)	(B)	(C)	(D)
サイズ	W600×D750	W1200×D750	W1350×D800	W1650×D800
価格	¥33,000	¥55,000	¥85,000	¥97,000

FREE ORDER TABLE BASE LIST

天板サイズ対応表

フレーム 品番												
	TF-Y43 (H56)	TF-Y43 (H68)	TF-Y43 (H98)	TF-U43 (H56)	TF-U43 (H68)	TF-U43 (H98)	TF-S40	TF-S45	TF-S50	TF-S50 (H87)	TF-CK47	TF-CK58
W450×D450	●	●	●	●	●	●	●	●				
W500×D500	●	●	●	●	●	●	●	●	●	●	●	
W500×D550	●	●	●	●	●	●		●	●	●	●	
W500×D600	●	●	●	●	●	●		●	●	●	●	
W550×D550	●	●	●	●	●	●		●	●	●	●	
W600×D600								●	●		●	●
W600×D650									●	●	●	●
W600×D700									●	●	●	●
W600×D750									●		●	●
W650×D650									●		●	●
W650×D700									●		●	●
W700×D500									●		●	
W700×D600									●		●	●
W700×D700												●
W700×D750												●
W750×D750												●
W800×D500									●		●	●
W800×D600									●			●
W800×D700												●
W800×D800												
W850×D850												
W900×D500									●			●
W900×D600									●			●
W900×D750												
W900×D900												
W900×D950												
W950×D950												
W1000×D500												
W1000×D600												
W1000×D700												
W1000×D750												
W1000×D800												
W1000×D900												
W1000×D1000												
W1100×D500												
W1100×D600												
W1100×D700												
W1100×D750												
W1100×D800												
W1100×D900												
W1200×D500												
W1200×D600												
W1200×D700												
W1200×D750												
600Φ	●	●	●	●	●	●	●	●	●	●	●	●
700Φ								●	●	●	●	●
750Φ									●		●	●
800Φ												●
900Φ												







- テーブルフレームにセットする天板サイズはあくまでも目安としてご利用ください。
- 天板の形状や素材、重量、取付方法や位置によっては対応表と適合しない場合がございますのでご相談ください。

フレーム 品番													
	TF-M43 (H56)	TF-M43 (H68)	TF-M43 (H98)	TF-R30	TF-R40	TF-R45	TF-R50	TF-R60	TF-R64	TF-R50 (H98)	TF-R65	TF-R75	TF-R75 (H98)
サイズ													
W450×D450	●	●	●	●	●	●	●						
W500×D500	●	●	●	●	●	●	●			●			
W500×D550	●	●	●	●	●	●	●			●			
W500×D600	●	●	●		●	●	●			●			
W550×D550	●	●	●	●	●	●	●			●			
W600×D600	●	●	●			●	●	●		●			
W600×D650	●	●	●			●	●	●					
W600×D700	●	●	●			●	●	●					
W600×D750	●	●	●			●	●	●					
W650×D650	●	●	●			●	●	●					
W650×D700	●	●	●			●	●	●	●		●		
W700×D500	●	●	●			●	●		●		●		
W700×D600	●	●	●			●	●	●	●		●		
W700×D700							●	●	●		●		
W700×D750							●	●	●		●		
W750×D750							●	●	●		●		
W800×D500	●	●	●	●			●	●		●	●	●	●
W800×D600	●	●	●				●	●	●	●	●	●	●
W800×D700							●	●	●		●	●	●
W800×D800							●	●					
W850×D850							●	●					
W900×D500	●	●	●	●			●	●		●	●	●	●
W900×D600	●	●	●				●	●	●	●	●	●	●
W900×D750							●	●	●		●	●	●
W900×D900							●	●					
W900×D950								●					
W950×D950								●					
W1000×D500									●		●	●	●
W1000×D600									●	●	●	●	●
W1000×D700									●	●	●	●	●
W1000×D750									●	●		●	●
W1000×D800									●			●	
W1000×D900									●			●	
W1000×D1000									●				
W1100×D500									●		●	●	●
W1100×D600									●		●	●	●
W1100×D700									●		●	●	●
W1100×D750									●		●	●	●
W1100×D800												●	
W1100×D900									●		●	●	
W1200×D500									●		●	●	●
W1200×D600									●		●	●	●
W1200×D700									●		●	●	●
W1200×D750									●		●	●	●
600φ	●	●	●		●	●	●	●		●			
700φ	●	●	●		●	●	●	●		●			
750φ	●	●	●			●	●	●		●			
800φ							●	●					
900φ								●					

フレーム 品番	
サイズ	TF-R75
W1200×D700	●
W1200×D750	●
W1200×D800	●
W1200×D900	●
W1300×D500	●
W1300×D600	●
W1300×D700	●
W1300×D750	●
W1300×D800	●
W1300×D900	●
W1400×D500	●
W1400×D600	●
W1400×D700	●
W1400×D750	●
W1400×D800	●
W1400×D900	●
W1500×D500	●
W1500×D600	●
W1500×D700	●
W1500×D750	●
W1500×D800	●
W1500×D900	●

FREE ORDER TABLE BASE LIST

天板サイズ対応表

フレーム 品番												
	TF-KX (S)	TF-KX (M)	TF-ID (S)	TF-ID (M)	TF-AX (S)	TF-AX (M)	TF-MX	TF-FX	TF-CX (SS)	TF-CX (S)	TF-CX (M)	TF-CX (L)
W450×D450							●		●			
W500×D500	●	●	●	●	●	●	●	●	●	●		
W500×D550	●	●	●	●	●	●	●	●	●	●		
W500×D600	●	●	●	●	●	●	●	●	●	●		
W550×D550	●	●	●	●	●	●	●		●	●		
W600×D600		●		●		●				●	●	
W600×D650		●		●		●					●	
W600×D700		●		●		●					●	●
W600×D750		●		●		●					●	●
W650×D650		●		●		●					●	
W650×D700		●		●		●					●	
W700×D500		●		●		●						
W700×D600		●		●		●					●	●
W700×D700		●		●		●					●	●
W700×D750		●		●		●					●	●
W750×D750		●		●		●					●	●
W800×D500		●		●		●						●
W800×D600		●		●		●					●	●
W800×D700												●
W800×D800												
W850×D850												
W900×D500												
W900×D600												●
W900×D750												
W900×D900												
W900×D950												
W950×D950												
W1000×D500												●
W1000×D600												●
W1000×D700												
W1000×D750												
W1000×D800												
W1000×D900												
W1000×D1000												
W1100×D500												
W1100×D600												
W1100×D700												
W1100×D750												
W1100×D800												
W1100×D900												
W1200×D500												
W1200×D600												
W1200×D700												
W1200×D750												
600φ	●	●	●	●	●	●		●		●	●	
700φ		●		●		●				●	●	
750φ		●		●		●					●	
800φ		●		●		●					●	
900φ											●	

フレーム 品番			
	TF-CH (S)	TF-CH (M)	TF-CH (L)
W1200×D700	●		
W1200×D750	●		
W1200×D800	●		
W1200×D900	●		
W1300×D500			
W1300×D600			
W1300×D700	●		
W1300×D750	●		
W1300×D800	●		
W1300×D900	●		
W1400×D500			
W1400×D600			
W1400×D700	●		
W1400×D750	●		
W1400×D800	●		
W1400×D900	●		
W1500×D500			
W1500×D600			
W1500×D700	●	●	
W1500×D750	●	●	
W1500×D800	●	●	
W1500×D900	●	●	
W1600×D700		●	
W1600×D750		●	
W1600×D800		●	
W1600×D900		●	
W1700×D700		●	
W1700×D750		●	
W1700×D800		●	
W1700×D900		●	
W1800×D700			●
W1800×D750			●
W1800×D800			●
W1800×D900			●

●テーブルフレームにセットする天板サイズはあくまでも目安としてご利用ください。
●天板の形状や素材、重量、取付方法や位置によっては対応表と適合しない場合がございますのでご相談ください。

FREE SELECT TABLE FRAME

TF-M43(H56) ¥39,000
W430×D430×H555
TF-M43(H68) ¥41,000
W430×D430×H675
TF-M43(H98) ¥48,000
W430×D430×H975
主材/スチール
(アジャスター付)
カラー/SV, BK



TF-M43(H68) BK

TF-U43(H56) ¥42,000
W430×D430×H555
TF-U43(H68) ¥44,000
W430×D430×H675
TF-U43(H98) ¥51,000
W430×D430×H975
主材/スチール
(アジャスター付)
カラー/SV, BK

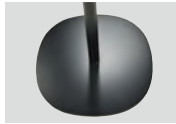

U43ベース



TF-U43(H68) BK

TF-Y43(H56) ¥39,000
430φ×H555
TF-Y43(H68) ¥41,000
430φ×H675
TF-Y43(H98) ¥49,000
430φ×H975
主材/スチール
(アジャスター付)
カラー/SV, BK



TF-Y43(H68) BK

TF-S40 ¥30,000
400φ×H675
TF-S45 ¥32,000
450φ×H675
TF-S50 ¥36,000
500φ×H675
TF-S50(H87) ¥43,000
500φ×H870
主材/スチール
(アジャスター付)
カラー/BK



TF-S50 BK

TF-CK47 ¥22,000
(H56) 470φ×H555
(H68) 470φ×H675
TF-CK58 ¥24,000
(H56) 580φ×H555
(H68) 580φ×H675
主材/アルミ鋳造

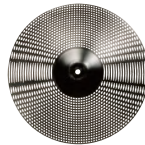

TF-CK47(H56)

TF-R30 ¥28,000
(H56) W450×D300×H555
(H68) W450×D300×H675
TF-R40 ¥29,000
(H56) W400×D400×H555
(H68) W400×D400×H675
主材/スチール
(アジャスター付)



TF-R40(H68)

TF-R45 ¥32,000
(H56) W450×D450×H555
(H68) W450×D450×H675
TF-R50 ¥38,000
(H56) W500×D500×H555
(H68) W500×D500×H675
TF-R60 ¥49,000
(H56) W580×D580×H555
(H68) W580×D580×H675
主材/スチール
(アジャスター付)



TF-R60(H68)

TF-R64 ¥50,000
(H56) W650×D450×H555
(H68) W650×D450×H675
主材/スチール
(アジャスター付)



TF-R64(H68)

TF-R65 ¥55,000
(H56) W650×D450×H555
(H68) W650×D450×H675
TF-R75 ¥60,000
(H56) W750×D500×H555
(H68) W750×D500×H675
TF-R75(H98) ¥68,000
W750×D500×H980
主材/スチール
(アジャスター付)



TF-R75(H68)

TF-R50(H98) ¥52,000
W500×D500×H980
主材/スチール
(アジャスター付)



TF-R50(H98)

TF-KX(S) ¥31,000
W400×D400×H675
TF-KX(M) ¥34,000
W500×D500×H675
主材/スチール
(アジャスター付)



TF-KX(S)

TF-ID(S) ¥18,000
W395×D395×H670
TF-ID(M) ¥22,000
W470×D470×H670
主材/スチール
(アジャスター付)



TF-ID(S)

TF-AX(S) ¥34,000
W400×D400×H690
TF-AX(M) ¥37,000
W500×D500×H690
主材/アルミ鋳造
(アジャスター付)
カラー/SV、BK



TF-AX(S) SV

TF-FX ¥29,000
W400×D400×H670
主材/アルミ鋳造
(アジャスター付)



TF-FX BK

TF-MX ¥30,000
W360×D425×H670
主材/アルミ鋳造
(アジャスター付)



TF-MX BK



TF-CXTB ¥26,000
W520×D520×H685
主材/スチールパイプ
(アジャスター付)
実用新案登録 NO.3230582



TF-CXTB



天板取付板の下部からフレーム内部に配線を通すことができます。

TF-CX(SS) ¥22,000
W405×D470×H685
TF-CX(S) ¥23,000
W420×D420×H685
TF-CX(M) ¥24,000
W520×D520×H685
TF-CX(L) ¥28,000
W700×D520×H685
主材/スチール
(アジャスター付)
カラー/SV、BK



TF-CX(M) BK



TF-CXV ¥30,000
W520×D520×H685
主材/スチール
(アジャスター付)



床の段差を吸収する自動調整式アジャスター付です。



TF-CXV

TF-SE
(S) ¥74,000
W790×D790×H670
(M) ¥88,000
W1490×D790×H670
主材/スチール角パイプ
(アジャスター付)



TF-SE(M)



脚スチール角パイプ

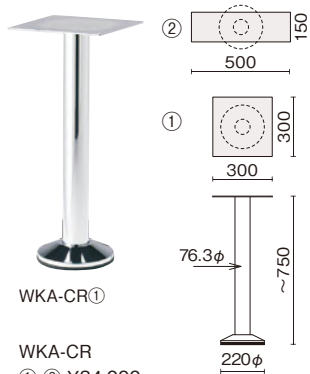

WKA-CR①

WKA-CR
①・② ¥34,000
WKA-BK
①・② ¥26,000



〈化粧カバー固定機能〉
WKA・WKBは化粧カバーを取付ベースまで下げてから、右回転すると固定されます。



WKアングル
(小) ¥4,000
W200×D50×H50
(中) ¥5,500
W450×D50×H50
(大) ¥6,500
W600×D50×H50

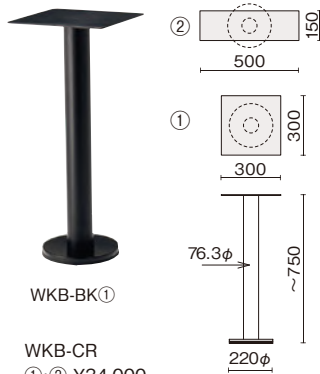

WKB-BK①

WKB-CR
①・② ¥34,000
WKB-BK
①・② ¥26,000



WKD-BK②

WKD-CR
①・② ¥34,000
WKD-BK
①・② ¥26,000

TF-CH(S) ¥45,000
W1120×D710×H680
TF-CH(M) ¥48,000
W1420×D710×H680
TF-CH(L) ¥58,000
W1720×D710×H680
主材 / スチール
(アジャスター付)
カラー / SV, BK



TF-CH(S) BK



TF-CH(L) SV

TF-PE
(S) ¥79,000
W760×D760×H670
(M) ¥92,000
W1460×D760×H670
主材 / スチール丸パイプ
(アジャスター付)

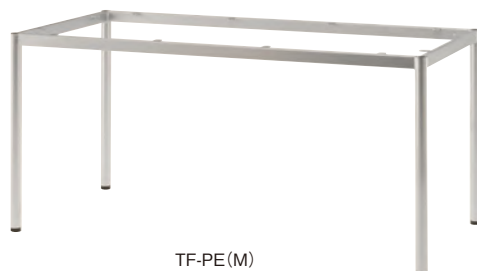

TF-PE(M)



脚スチール丸パイプ

TF-OS-S-(Ⅲ)

76.3φ×H670

主材/スチールパイプ

連結アングル方式

天板サイズに合わせた別注を承ります。

¥96,000



OGT-E

(1860L) W1740×D540×H670 ¥180,000

(1860H) W1780×D540×H970 ¥185,000

(1890L) W1740×D840×H670 ¥183,000

(1890H) W1780×D840×H970 ¥189,000

(2460L) W2340×D540×H670 ¥212,000

(2460H) W2380×D540×H970 ¥222,000

(2412L) W2340×D1140×H670 ¥216,000

(2412H) W2380×D1140×H970 ¥227,000

主材/スチール角パイプ(アジャスター付)



(1890L)

OCT-H

(W1800) 受注生産

W1800×D900×H1000

主材/スチール角パイプ(アジャスター付)

¥280,000



OCT-C

120③(L) W1165×D400×H670 ¥66,000

120③(H) W1165×D400×H970 ¥68,000

180③(L) W1765×D400×H670 ¥72,000

180③(H) W1765×D400×H970 ¥74,000

主材/スチール(アジャスター付)



120③(H)

WOOD TABLE

T-895II

- (A) (25) W800×D800×H720 ¥153,000
- (A) (30) W900×D900×H720 ¥156,000
- (A) (45) W1350×D800×H720 ¥181,000
- (A) (50) W1500×D900×H720 ¥195,000
- (B) (25) W800×D800×H720 ¥154,000
- (B) (30) W900×D900×H720 ¥157,000
- (B) (45) W1350×D800×H720 ¥182,000
- (B) (50) W1500×D900×H720 ¥196,000
- (C) (25) W800×D800×H720 ¥179,000
- (C) (30) W900×D900×H720 ¥182,000
- (C) (45) W1350×D800×H720 ¥207,000
- (C) (50) W1500×D900×H720 ¥221,000

主材／ブナ(アジャスター付)
天板／メラミン化粧板(ウッドエッジ)

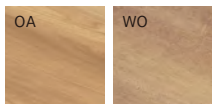

T-895II (A) (45) OA



脚形状



T-895II (B) (45) OA



脚形状



T-895II (C) (45) OA



T-895II (A) (25) WO

T-803Ⅱ

(25) W800×D800×H700 ¥103,000
(30) W900×D900×H700 ¥107,000
(45) W1350×D800×H700 ¥147,000
(50) W1500×D800×H700 ¥149,000
天板/メラミン化粧板(ウッドエッジ)
主材/ブナ(アジャスター付)

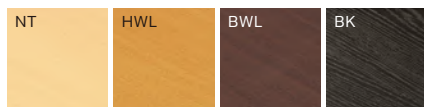

T-803Ⅱ(45)BWL

T-720Ⅱ

(20) W600×D750×H700 ¥86,000
(35) W1050×D750×H700 ¥112,000
(40) W1200×D750×H700 ¥114,000
天板/メラミン化粧板(ウッドエッジ)
主材/ブナ(アジャスター付)

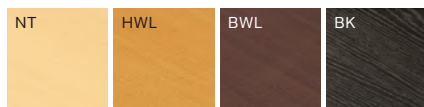

T-720Ⅱ(40)HWL

T-793Ⅱ

(25) W750×D750×H695 ¥98,000
(40) W1200×D750×H695 ¥133,000
(45) W1350×D750×H695 ¥140,000
(50) W1500×D750×H695 ¥154,000
天板/メラミン化粧板(ウッドエッジ)
主材/ブナ(アジャスター付)

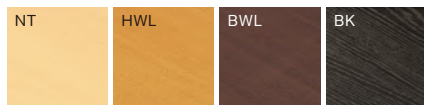

T-793Ⅱ(50)NT

T-797Ⅱ

(25) W750×D750×H560 ¥87,000
(40) W1200×D750×H560 ¥120,000
(45) W1350×D750×H560 ¥127,000
(50) W1500×D750×H560 ¥142,000
天板/メラミン化粧板(ウッドエッジ)
主材/ブナ

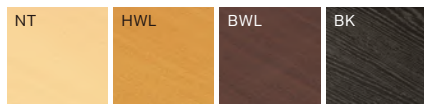

T-797Ⅱ(50)L-BWL

LOW TABLE



Shiratori

白鳥

W1500×D750×H600
 天板／メラミン化粧板 (ABSエッジ)
 主材／バラウッド
 ¥188,000



折脚



スタッキング

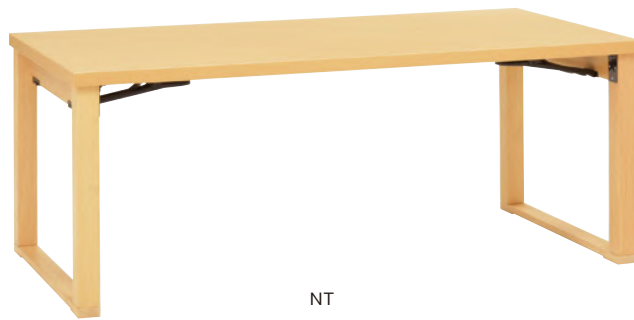

NT



BWL

Tomoe

巴

(120) W1200×D900×H350 ¥85,000
 (150) W1500×D900×H350 ¥97,000
 (180) W1800×D900×H350 ¥111,000
 天板／ナラ突板
 主材／バラウッド



ナチュラル



ケヤキ



ブラック

Yugiri

夕霧



75(60) W600×D750×H350 ¥65,000
75(150) W1500×D750×H350 ¥104,000
天板/メラミン化粧板(ウッドエッジ)
主材/アッシュ



NT



HWL



JWL

Suzaku

朱雀



75(120) W1200×D750×H350 ¥80,000
75(150) W1500×D750×H350 ¥92,000
75(180) W1800×D750×H350 ¥105,000
天板/セン突板(ウッドエッジ)
主材/バラウッド



ナチュラル



ケヤキ



ブラック

TABLE

200

Kunimi

国見45(120)



折脚

W1200×D450×H350
天板/タモ突板(ウッドエッジ)
主材/ニレ
¥31,000



SOFA TABLE



(1260) JWL



(6060) NT



(50) JWL

Lamora

LT-ラモーラII

- (1260) W1200×D600×H550 ¥62,000
- (1055) W1050×D550×H550 ¥57,000
- (6060) W600×D600×H550 ¥46,000
- (50) 500φ×H550 ¥44,000
- 天板／メラミン化粧板
- 主材／カバ
- カラー／NT、JWL

Pilvi

LT-ピルヴィ

- (1250) W1200×D500×H400
- 天板／オーク突板
- 主材／フシ付オーク(アジャスター付)
- ¥57,000

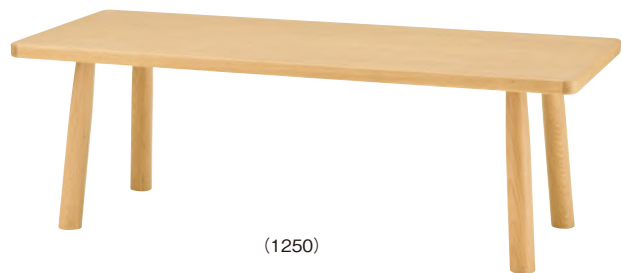

(1250)

Sola

LT-ソラ

- (1050) W1000×D500×H400
- 天板／ブナ突板
- 主材／ブナ(アジャスター付)
- カラー／NT、JWL
- ¥58,000



(1050) NT



(1260)



(1260)NT



(60)



(6060)



(6060)BWL



(60)BWL

Primeiro

T-プリメーロ



(1260) W1200×D600×H500 ¥63,000
 (60) 600φ×H500 ¥41,000
 (1060) W1000×D600×H450 ¥62,000
 (6060) W600×D600×H450 ¥48,000
 天板／オーク突板
 主材／パラウード

LT-588Ⅱ



(1260) W1200×D600×H550 ¥92,000
 (6060) W600×D600×H550 ¥70,000
 (60) 600φ×H550 ¥76,000
 天板／ブナ突板
 主材／ブナ
 カラー／NT、BWL



(1260)NT



(6045)JWL



(60)JWL



LT-568

(1260) W1200×D600×H500 ¥76,000
 (6045) W600×D450×H500 ¥48,000
 (60) 600φ×H500 ¥49,500
 天板／アッシュ突板
 主材／アッシュ(アジャスター付)
 カラー／NT(1260のみ)、JWL

Yuushun

LT-ユウシェン(Ⅱ)(1255)

W1200×D550×H400
 天板／タモ突板
 主材／クルミ
 ¥45,000



(1260)NT



(1260)



(6060)JWL



(6045)JWL



(60)



(6060)

LT-598



(1260) W1200×D600×H500 ¥60,000
 (6060) W600×D600×H500 ¥37,000
 (6045) W600×D450×H500 ¥32,000
 天板／オーク突板
 主材／パラウット

LT-577Ⅱ



(1260) W1180×D580×H450 ¥95,000
 (6060) W580×D580×H450 ¥76,000
 (60) 600φ×H450 ¥83,000
 天板／ブナ突板
 主材／ブナ

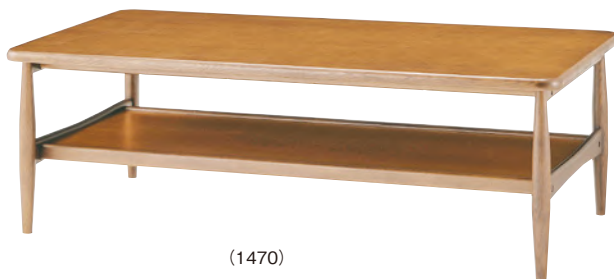

(1470)



(6060)



(4060)

Ingrid

LT-イングリット

(1470) W1400×D700×H450 ¥119,000
 (1260) W1200×D600×H450 ¥89,000
 (6060) W600×D600×H450 ¥51,000
 (4060) W400×D600×H535 ¥44,000
 天板／オーク突板
 主材／オーク



(1260)



センター



(6060)



コーナー



サイド

LT-575II

(1260) W1200×D600×H450 ¥115,000
(6060) W600×D600×H450 ¥88,000
天板 / プナ突板
主材 / プナ



LT-162II

(センター) W1200×D600×H450 ¥115,000
(コーナー) W650×D650×H450 ¥90,000
(サイド) W500×D650×H540 ¥90,000
天板 / プナ突板
主材 / プナ



(1260)



(1250)



(6060)



(6050)

Virgo

LT-ビルゴ

(1260) W1200×D600×H400 ¥85,000
(6060) W600×D600×H400 ¥53,000
天板 / G.R.C
主材 / アルミ角パイプ(アジャスター付)

Zen

LT-ゼン

(1250) W1200×D535×H420 ¥206,000
(6050) W600×D535×H420 ¥125,000
天板 / メラミン化粧板
主材 / スチールパイプ





Monolith

LT-モノリス

W1030×D550×H360
天板／ガラス
主材／スチール角パイプ
¥74,000



(1260)

Scena

LT-シェーナ

(1260) W1200×D600×H380
天板／メラミン化粧板、積層合板
A ¥165,000 E ¥177,000
B ¥168,000 F ¥180,000
C ¥171,000 G ¥183,000
D ¥174,000

(6060) W600×D600×H380
天板／メラミン化粧板、積層合板
A ¥100,000 E ¥108,000
B ¥102,000 F ¥110,000
C ¥104,000 G ¥112,000
D ¥106,000



(1250)



(1260)



(6050)



(9060)

Beluga

LT-ベルーガ

(1250) W1200×D500×H400 ¥143,000
(6050) W600×D500×H400 ¥104,000
天板／ウォールナット突板
主材／スチール偏平楕円パイプ



Kadett

LT-カデット

(1260) W1200×D600×H370 ¥142,000
(9060) W900×D600×H370 ¥115,000
天板／メラミン化粧板、塗装エッジ
主材／アルミパイプ、HDPE編



Sizuku

LT-栗

430φ×H440
天板／ガラス
主材／アルミパイプ、
HDPE編
¥63,000



Engetsu

LT-円月

430φ×H440
天板／ガラス
主材／アルミパイプ、
HDPE編
¥61,000



Ricotta

LT-リコッタ

W500×D500×H400
天板／メラミン化粧板
主材／スチールパイプ
カラー／NT、WL
¥83,000



NT



WL

Don

LT-ドン

600φ×H500
天板／ウォールナット突板
主材／アッシュ
(アジャスター付)
¥60,000



EXTERIOR TABLE



T-サルース
800φ×H710(11.7kg)
天板／樹脂木
主材／アルミ鋳造(アジャスター付)
¥80,000



T-パウラ
600φ×H710(5.8kg)
天板／樹脂木
主材／アルミ鋳造(アジャスター付)
¥46,000



パティステーブル
755φ×H680(7.1kg)
天板／強化ガラス(ブロンズ仕上)
主材／アルミパイプ(竹柄塗装)
¥27,000



T-パナ (90)

900φ×H700(12.7kg)
天板／ステンレス板(アルミエッジ)
主材／アルミパイプ
パラレル取付可能(穴径35φ)
雨天時の屋外での放置は避けて下さい。
¥62,000



T-パナ (60)

600φ×H710(4.4kg)
天板／ステンレス板(アルミエッジ)
主材／アルミ鋳造(アジャスター付)
雨天時の屋外での放置は避けて下さい。
¥37,000



T-デライト

600φ×H750(10.8kg)
天板／P.P樹脂(WH、BL、YE)
フレーム／アルミパイプ
ベース／アルミ鋳造(樹脂コーティング)
¥32,000



BL



YE



WH



T-テラノ (90・丸)
900φ×H750(13.5kg)
天板／チーク
主材／アルミパイプ、HDPE編
パラレル取付可能(穴径40φ)
¥178,000



T-テラノ (90・角)
W900×D900×H750(13.5kg)
天板／チーク
主材／アルミパイプ、HDPE編
パラレル取付可能(穴径40φ)
¥137,000



MARKET UMBRELLA

日本の風土に合わせた強度と耐候性を実現したマーケットアンブレラを各種ご用意いたしました。施設や店舗に合わせて、色やサイズの別注対応も可能です。



INNOシリーズ
ロープを使用せずワンタッチで開閉できるマーケットアンブレラ



SEGシリーズ
逃風構造を活かした耐風タイプ



SYシリーズ
使い勝手のよいスタンダードタイプ



OFFICE TABLE

Wellinto NEW

TF-ウェリント

TABLE

208



TF-ウェリント サイドフレーム

(左右1セット)
W940×D530×H690
主材 / スチールパイプ
¥48,000



TF-ウェリント センターフレーム

W800×D800×H690
主材 / スチールパイプ
¥30,000



セット例

TF-ウェリント サイドフレーム
TF-ウェリント センターフレーム
天板 (ユニリン)



セット例

TF-ウェリント サイドフレーム
天板 (リノリウム)



脚はコンセントなどの配線を通すことができます。

●天板は各種サイズ承ります。天板の仕上げはメラミンをはじめリノリウムなどからご指定ください。



Lentz

MT-レンツ

NEW

W1600×D900×H720

主材/スチールパイプ
低圧メラミン化粧板(指紋レス)

¥198,000



片側の脚はキャスター仕様なので、レイアウト替えもスムーズに行えます。



TABLE

209



Curie
LT-キュリ

NEW

900φ×H400
主材/アルミパイプ、GRC、
ロープ編
¥210,000





Ferma

LT-フェルマ

NEW

900Φ×H450
 主材 / アッシュ、
 メラミン化粧板
 ¥145,000



NT



WN



Tars
LT-タルス

NEW

900Φ×H400
主材 / スチールロッド、
メラミン化粧板
¥58,000





Torque

LT-トルク

NEW

300Φ×H600

主材 / アルミパイプ、GRC

¥72,000



Bose

LT-ボース

NEW

400Φ×H600

主材 / チーク(端材)、
アルミパイプ、GRC

¥94,000



環境に配慮し、土台の
木材は工場が出た端材を
集めたチーク材を使用
しています。



屋外使用対応



リサイクルアルミ使用



環境に配慮した設計

→ 詳しくは P.25「MARK GUIDE」をご覧ください

MT-182

主材/スチール角パイプ
 天板/メラミン化粧板(ソフトエッジ)
 幕板/P.P樹脂成型品
 ストッパー付キャスター(アジャスター機能付)

MT-182PT

(1545) W1500×D450×H720 ¥100,000
 (1560) W1500×D600×H720 ¥103,000
 (1845) W1800×D450×H720 ¥105,000
 (1860) W1800×D600×H720 ¥110,000
 幕板・棚付

MT-182T

(1545) W1500×D450×H720 ¥91,000
 (1560) W1500×D600×H720 ¥94,000
 (1845) W1800×D450×H720 ¥95,000
 (1860) W1800×D600×H720 ¥99,000
 幕板無・棚付

MT-182

(1545) W1500×D450×H720 ¥88,000
 (1560) W1500×D600×H720 ¥93,000
 (1845) W1800×D450×H720 ¥93,000
 (1860) W1800×D600×H720 ¥96,000
 幕板・棚無

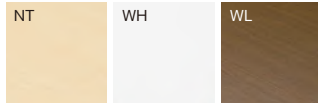
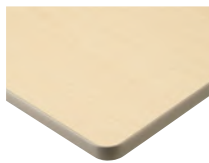

(1845) WL

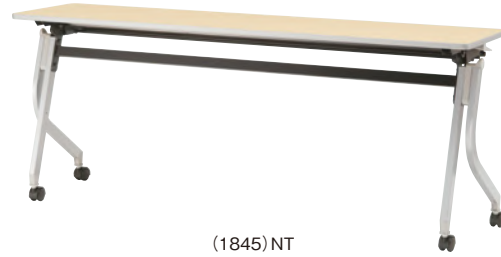

(1845) NT



(1845) WH



〈ネステイング機能〉
 平行に重ねて収納可



〈アジャスター機能〉
 段差を調整するアジャスター付



〈スイング機能〉
 レバーひとつで折りたたみ



〈フック機能〉
 左右に鞆を掛けられるフック付

MT-184

主材/スチールパイプ
 天板/メラミン化粧板(ソフトエッジ)
 ブッシュ式ストッパー付キャスター2個

(1575) W1500×D750×H700 ¥148,000
 (1590) W1500×D900×H700 ¥153,000
 (1875) W1800×D750×H700 ¥150,000
 (1890) W1800×D900×H700 ¥154,000

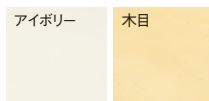

(1575) アイボリー



〈ネステイング機能〉
 重ねてコンパクトに収納



〈ストッパー機能〉
 レバーを踏み込むとキャスターを固定

MT-183

主材 / スチールパイプ
 天板 / メラミン化粧板(ソフトエッジ)
 プッシュ式ストッパー付キャスター2個

(909) W900×D900×H700 ¥140,000
 (1690) W1600×D900×H700 ¥159,000

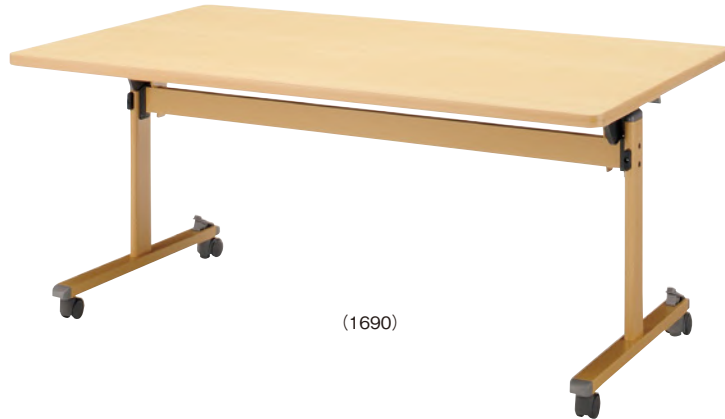

(1690)



〈ネスティング機能〉
 重ねてコンパクトに収納



〈ストッパー機能〉
 レバーを踏み込むとキャスターを固定

MT-188II

主材 / スチールパイプ
 天板 / メラミン化粧板(樹脂エッジ)
 ストッパー付キャスター2個

MT-188IIS (幕板無・棚付)

(1545) W1500×D450×H700 ¥62,000
 (1560) W1500×D600×H700 ¥67,000
 (1845) W1800×D450×H700 ¥65,000
 (1860) W1800×D600×H700 ¥70,000

MT-188IISP (幕板・棚付)

(1545) W1500×D450×H700 ¥70,000
 (1560) W1500×D600×H700 ¥75,000
 (1845) W1800×D450×H700 ¥73,000
 (1860) W1800×D600×H700 ¥78,000

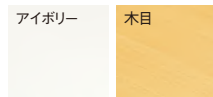

S(1860) アイボリー



〈ネスティング機能〉
 重ねてコンパクトに収納。
 車輪が大きく移動もスムーズ



〈折りたたみ機能〉
 レバーひとつで折りたたみ



SP(1545) 木目

MT-178

4口コンセント付



WH(WH)



NT(BK)



WL(BK)

1575

W1500×D750×H720

主材/スチール粉体塗装(アジャスター付)

天板/低圧メラミン化粧板(PVCエッジ)

コンセント付

定格電圧/100V屋内用

カラー/WH(WH)、NT(BK)、WL(BK)

¥126,000



WL(BK)



NT(BK)



WH(WH)

1890

W1800×D900×H720

主材/スチール粉体塗装(アジャスター付)

天板/低圧メラミン化粧板(PVCエッジ)

コンセント付

定格電圧/100V屋内用

カラー/WH(WH)、NT(BK)、WL(BK)

¥138,000

TABLE

216



4口コンセント付



MT-190

主材 / スチールパイプ
天板 / メラミン化粧板 (ABSエッジ)

※天板にはオプションで
電源コンセント・配線BOXも設定できます。
別途お見積いたします。



L/BR



D/BR



(1200) キャスター



(2412) アジャスター W2400×D1200×H720 ¥245,000
(1890) アジャスター W1800×D900×H720 ¥198,000
(1812) アジャスター W1800×D1200×H720 ¥230,000
(1212) アジャスター W1200×D1200×H720 ¥210,000



(2412) キャスター W2400×D1200×H720 ¥242,000
(1890) キャスター W1800×D900×H720 ¥196,000
(1812) キャスター W1800×D1200×H720 ¥226,000
(1212) キャスター W1200×D1200×H720 ¥180,000
(1200) キャスター 1200φ×H720 ¥205,000

FOLDING TABLE

フォールディングテーブル (スタンダードタイプ)

主材 / スチール角パイプ
天板 / メラミン化粧板 (ソフトエッジ)
天板厚29mm
折りたたみ脚



MT-013
W1800×D450×H700 (330) ¥62,000

MT-014
W1800×D600×H700 (330) ¥73,000
座卓兼用折りたたみ式



MT-015
(50) W1500×D450×H700 ¥42,000
(60) W1800×D450×H700 ¥43,000

MT-020
(50) W1500×D600×H700 ¥50,000
(60) W1800×D600×H700 ¥51,000

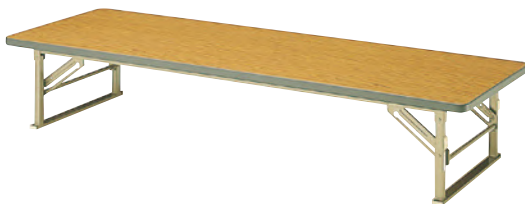

MT-021 (座卓)
(50) W1500×D450×H330 ¥44,000
(60) W1800×D450×H330 ¥45,000

MT-022 (座卓)
(50) W1500×D600×H330 ¥52,000
(60) W1800×D600×H330 ¥53,000



MT-023
W1800×D450×H700 ¥42,000

MT-025
W1800×D600×H700 ¥50,000

SELECT TABLE

高齢者福祉施設向け機能付セレクトテーブル



目的に合わせて天板2タイプ(21形状のバリエーション)と2タイプから組合せていただくことができます。

Step 01 天板デザインを選ぶ

天板

FT-215 (Ⅱ)



抗菌・抗ウイルスメラミン化粧板

天板厚30mm

シートソフトエッジ

リアルな木目柄の仕上がりです。

抗菌 抗ウイルス
(SIAA登録品)

天板カラー

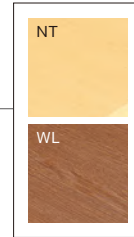

FT-225



メラミン化粧板(ソフトエッジ)

天板厚30mm

Step 02 サイズを選ぶ

天板形状

天板品名	(9060)	(1660)	(1860)	(1390)	(1590)	(1690)	(1890)
FT-215 (Ⅱ)	¥51,000	¥80,000	¥83,000	¥78,000	¥84,000	¥89,000	¥92,000
FT-225	¥44,000	¥66,000	¥67,000	¥74,000	¥75,000	¥76,000	¥78,000
天板品名	(9090)	(1010)	(9060R)	(1660R)	(1510R)	(1610R)	(1810R)
FT-215 (Ⅱ)	¥52,000	¥79,000	¥53,000	¥85,000	¥126,000	¥137,000	¥144,000
FT-225	¥50,000	¥66,000	¥45,000	¥69,000	¥103,000	¥109,000	¥110,000
天板品名	(1212S)	(1100)	(フレーム5本) (1890S)	(フレーム5本) (1890SR)	(フレーム5本) (1890SL)	(フレーム6本) (2010S)	(1778D)
FT-215 (Ⅱ)	¥93,000	¥86,000	¥108,000	¥109,000	¥109,000	¥161,000	¥100,000
FT-225	¥72,000	¥69,000	¥80,000	¥81,000	¥81,000	¥121,000	¥88,000



セット例

FT-215(II) (1100)NT ¥86,000
 FT-297フレーム(アジャスター)NT ¥76,000
 1100φ×H600~800



セット例

FT-225(1890S)NT ¥80,000
 FT-298IIフレーム(アジャスター)NT ¥85,000
 W1800×D900×H700~750



セット例

FT-225(1390)WL ¥74,000
 FT-298IIフレーム(アジャスター)WL ¥68,000
 W1300×D900×H700~750



セット例

FT-225(9090)NT ¥50,000
 FT-298IIフレーム(キャスター)NT ¥80,000
 W900×D900×H700~750

Step 03 フレームを選ぶ

セレクトテーブル (フレーム)

FT-297フレームはギア式で高さ調整ができます。

FT-298IIフレームはアジャスター式で高さ調整できます。



NT



WL



NT



WL



NT



WL



NT



WL

FT-297フレーム(アジャスター)
 ¥19,000 1本
 木目柄シート(NT・WL)
 フレーム高さH570~770

FT-297フレーム(キャスター)
 ¥19,000 1本
 木目柄シート(NT・WL)
 フレーム高さH570~770

FT-298IIフレーム(アジャスター)
 ¥17,000 1本
 木目柄シート(NT・WL)
 フレーム高さH670~720

FT-298IIフレーム(キャスター)
 ¥20,000 1本
 木目柄シート(NT・WL)
 フレーム高さH670~720



〈高さ変更〉

高くする場合はフレームの脚先端を足で押えて天板を持ち上げてください。低くする場合は最上部まで天板を持ち上げてギアを解除したのち天板を最下部まで下げてから必要な高さまで上げてください。(20mmピッチ10段・200mmのストローク)



〈高さ変更〉

高くする場合はフレームの脚先端の目盛付アジャスターを回して必要な高さに合わせてください。(50mmストローク) キャスター付のフレームもアジャスターで調節できます。

SELECT TABLE

目的に合わせて天板3タイプと脚2タイプから組合せていただくことができます。

Step
01

天板デザインを選ぶ



Step
02

サイズを選ぶ

天板		品番	サイズ	価格
T-805   <p>メラミン化粧板 天板厚30mm スーパーソフトエッジ 従来のソフトエッジよりも 特別に柔らかい仕上がり</p>	天板カラー  	(9090)	W 900×D 900	¥57,000
		(1111)	W1100×D1100	¥79,000
		(1390)	W1300×D 900	¥82,000
		(1590)	W1500×D 900	¥88,000
		(1690)	W1600×D 900	¥96,000
		(1890)	W1800×D 900	¥102,000
T-809   <p>メラミン化粧板 天板厚30mm シートソフトエッジ リアルな木目柄の仕上がり</p>	天板カラー    	(9090)	W 900×D 900	¥50,000
		(1111)	W1100×D1100	¥72,000
		(1390)	W1300×D 900	¥74,000
		(1590)	W1500×D 900	¥79,000
		(1690)	W1600×D 900	¥88,000
T-820  <p>メラミン化粧板(ウッドエッジ) 天板厚35mm</p>	 	(9090)	W 900×D 900	¥68,000
		(1111)	W1100×D1100	¥103,000
		(1390)	W1300×D 900	¥104,000
		(1590)	W1500×D 900	¥106,000
		(1690)	W1600×D 900	¥110,000
		(1890)	W1800×D 900	¥116,000

Step
03

フレームを選ぶ

フレーム

主材/バラウド



セット例
天板/T-809(9090)NT
フレーム/FT-245IINT
W900×D900×H730



セット例
天板/T-820(9090)NT
フレーム/T-820IINT
W900×D900×H705

T-820IIフレーム
(4本セット)
¥55,000
高さ670mm
アジャスター付
カラー/NT、HWL
JWL、BWL



T-245IIフレーム
(4本セット)
¥60,000
継脚付き高さ700mm
継脚高さ30mm(2個セット)
アジャスター付
カラー/NT、HWL
JWL、BWL



〈高さ変更〉
FT-245 II フレームは継脚の着脱で高さを730mm、700mm、670mmの3段階に設定できます。



〈継脚収納〉
使用しない継脚は天板の裏に取付けて収納できます。

ADJUSTABLE TABLE

FT-203 テーブルの高さを640mmから940mmまで(20mmピッチ・15段階・300mm)切り替えることができます。

W900×D450×H640~940
 天板/メラミン化粧板(木目柄ソフトエッジ)
 主材/スチール
 ギア式昇降機能
 リフトロックキャスター付
 ¥117,000



(9045)

高さ調整をする場合は必ず片側ごとに操作してください。高くする場合は、フレームを足で押えて操作レバーを握りながら天板を持ち上げ一段ずつ調整してください。



〈昇降操作レバー〉



〈ストッパー機能〉

レバーを下げるとストッパーがテーブルを固定します。

FT-520Ⅱ テーブルの高さを700mmから800mmまで(20mmピッチ・5段階・100mm)で切り替えることができます。

(1690) ¥225,000 W1600×D900×H700・720・740・760・780・800
 (1890) ¥231,000 W1800×D900×H700・720・740・760・780・800
 天板/メラミン化粧板(木目柄ソフトエッジ)
 ギア式高さ切替機構
 ストッパー付キャスター



(1690)



〈ネ스팅機能〉
 折りたんで重ねて収納できます。

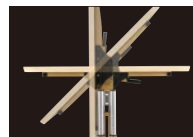

〈スイング機能〉
 レバー操作で簡単に折りたためます。



高さ調整をする場合は、フレームのベースを足で押さえ、最上部まで天板を持ち上げてギアが解除された後に、天板を最下部まで下げてからお好みの高さまでゆっくりと上げて下さい。



解除状態



固定状態

〈ストッパー機能〉

レバーを踏み込むとストッパーが現れ、キャスターを固定します。

FOLDING TABLE

フォールディングテーブル(バンケットタイプ)

主材/スチール角パイプ
折りたたみ脚

天板厚29mm



天板の裏側に取手付



A天板
シナ合板
(ウッドエッジ)

B天板
シナ合板
(ソフトエッジ)

C天板
ビニールレザー貼
(ソフトエッジ)

ST-871 長方形天板	ST-871-A	ST-871-B	ST-871-C
W 900×D900×H700	¥64,000	¥61,000	¥68,000
W1200×D450×H700	¥52,000	¥50,000	¥55,000
W1200×D600×H700	¥56,000	¥54,000	¥58,000
W1500×D450×H700	¥60,000	¥58,000	¥62,000
W1500×D600×H700	¥70,000	¥68,000	¥72,000
W1800×D450×H700	¥62,000	¥60,000	¥64,000
W1800×D600×H700	¥72,000	¥70,000	¥74,000
W1800×D900×H700	¥84,000	¥82,000	¥90,000
ST-872 半円形天板	ST-872-A	ST-872-B	ST-872-C
W1200×D600×H700	¥58,000	¥53,000	¥66,000
W1500×D750×H700	¥80,000	¥76,000	¥82,000
W1800×D900×H700	¥86,000	¥82,000	¥88,000
ST-868 正円形天板	ST-868-A	ST-868-B	ST-868-C
900φ×H700	¥67,000	¥65,000	¥78,000
1200φ×H700	¥88,000	¥84,000	¥100,000
1500φ×H700	¥145,000	¥142,000	¥160,000
1800φ×H700	¥162,000	¥158,000	¥173,000



ST-871-A
W1800×D450×H700
¥62,000



ST-872-A
W1500×D750×H700
¥80,000



ST-868-A
1800φ×H700
¥162,000

TABLE

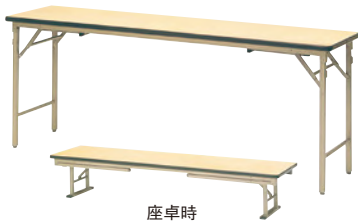

座卓時

222

ST-869

(45) ¥68,000 W1800×D450×H700(330)
(60) ¥80,000 W1800×D600×H700(330)
天板/シナ合板(ソフトエッジ)
座卓兼用折りたたみ式
取手付



ST-873

¥148,000 W1800×D600×H700
天板/シナ合板(ウッドエッジ)
フライト式
ストッパー付キャスター



ST-874

¥85,000 W1800×D600×H700
天板/シナ合板(ウッドエッジ)
取手付
●折りたたんだ脚は幕板の内側に収納されます。



折りたたみ時

ST-870

(15) ¥210,000 1500φ×H700
(18) ¥222,000 1800φ×H700
天板/シナ合板(ウッドエッジ)
フライト式ストッパー付キャスター



ターンテーブル

(75) ¥98,000 750φ×H40
(90) ¥120,000 900φ×H40
天板/メラミン化粧板(ソフトエッジ)
回転金具付

category



RELAXATION

RECLINING CHAIR,
SAUNA CHAIR,
MASSAGE BED,
And more.,

_ P 224

CUSTOM ORDER LOCKER

_ P 230



Reace

リエース

電動式リラクスケア リエース(WS)

W805×D1530～1930×
H640～990×SH390
天板／メラミン化粧板
張地／D41-05・D41-09
オットマン／着脱可動式
電動式無段階リクライニング機能
¥370,000



TV操作盤

電動式リラクスケア リエース(T)

W1675×D1530～1930×
H640～990×SH390
天板／メラミン化粧板
張地／D41-05・D41-09
オットマン／着脱可動式
電動式無段階リクライニング機能
¥690,000



TVセットはスピーカー内蔵
になります。



USB口付電動リクライニ
ングスイッチ

電動式リラクスケア リエース(WS) (TVセット)

W805×D1530～1930×
H640～990×SH390
天板／メラミン化粧板
張地／D41-05・D41-09
オットマン／着脱可動式
電動式無段階リクライニング機能
セット内容／リエース(WS)・
TVモニター・コントロール盤
スピーカー内蔵(ヘッドレスト)
TVモニターの設定により別途見積



天板はメラミン化粧板、カッ
プホルダー付(内径83φ)



電動による無段階リクライ
ニング機能、背は水平に近
い角度まで傾斜します。

電動式リラクスケア リエース(WS)

読書灯付パネル仕様
別途お見積り



読書灯

Wink

ウイंक

リラックスチェア ウイंक(S)

W760×D1560~1950×
H520~1050×SH380
張地/A65-03
シート/座取り外し式
天板/指紋レスメラミン化粧板
オットマン/脱着可能式
ガスシリンダー式無段階リクライニング機能
¥280,000



リラックスチェア ウイंक(WS)

W860×D1560~1950×
H520~1050×SH380
張地/A65-03
シート/座取り外し式
天板/指紋レスメラミン化粧板
オットマン/脱着可能式
ガスシリンダー式無段階リクライニング機能
¥330,000



ウイंक(T)(WS)のみカップホルダー付(内径・83φ)

リラックスチェア ウイंक(T)

W1700×D1560(1900)~1950×
H520~1050(1020)×SH380
()内は仕切りパネルまでのサイズ
張地/A65-03
シート/座取り外し式
天板/指紋レスメラミン化粧板
オットマン/脱着可能式
ガスシリンダー式無段階リクライニング機能
¥590,000



背は水平に近い角度まで傾斜します。



TVセットはスピーカー内蔵仕様になります。

リラックスチェア ウイंक(S)(TVセット)

セット内容/ウイंक(S)・TVモニターシステム
ヘッドレスト(スピーカー内蔵)
TVモニターの設定により別途見積



Clarus

クラルス

リラク্সチェア クラルス(S)

W720×D1550~1950×
H640~1050×SH360
張地/レザー
シート/座取外し式
オットマン/着脱可動式
ガスシリンダー式無段階リクライニング機能
¥250,000



リラク্সチェア クラルス(WS)

W860×D1550~1950×
H640~1050×SH360
張地/レザー
天板/メラミン化粧板
シート/座取外し式
オットマン/着脱可動式
ガスシリンダー式無段階リクライニング機能
¥300,000



リラク্সチェア クラルス(T)

W1700×D1550(1910)~1950×
H640~1050(1013)×SH360
張地/レザー
天板/メラミン化粧板
シート/座取外し式
オットマン/着脱可動式
ガスシリンダー式無段階リクライニング機能
¥530,000



リラク্সチェア クラルス(WS)(TVセット)

セット内容/TVモニター、コントロールボックス
スピーカー内臓(ヘッドレスト)
●TVモニターの設定により別途見積りとなります。



クラルス(T)と(WS)はメラミン化粧板、カップホルダー(内径83φ)付



背は水平に近い角度まで傾斜



TVセットはスピーカー内臓



自由に方向を変えられる、19インチTVモニター(別売)



電源とUSB差込口が付いたコントロールボックス付

仮眠クッション

W450×D900×H250
張地/A9-02
¥49,000



折りたたみ時
W450×D450×H300

サウナチェア21号

W780×D870~1260×H940~670×SH390
張地/ソフトレザー
肘/ブナ
ガスシリンダー式無段階リクライニング機能
¥176,000



サイドテーブル21号

W630×D300×H460
天板/MDF
本体/ソフトレザー
¥57,000



オットマン21号

W540×D440×H370
張地/ソフトレザー
キャスター付
¥39,500



マッサージ台
W750×D1970×H550
主材／スチールパイプ
張地／A9-02
¥195,000

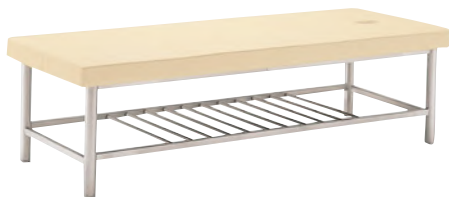

仮眠ベッド8号
W630×D1900×H650×SH290
脚取外し時 H510×SH150
張地／A65-03
脚は着脱式
¥135,000



リラックスチェア R-220
W620×D670×H760×SH390
主材／籐、補強部革巻
張地／B25-04
¥48,300



仮眠ベッド6号
W620×D1900×H600×SH190
張地／A9-09
ガスシリンダー式無段階リクライニング機能
¥195,000



リクライニングレバー



R-脱衣キャビネット
W650×D600×H1150
主材／籐、補強部革巻
¥63,000



R-ベンチF
W1500×D350×H420
主材／籐、補強部革巻
¥58,000



ヒノキマクラ
W250×D110×H60
主材／ヒノキ(自然塗料)
¥14,000



R-脱衣ラック 8号
W560×D520×H690
主材／籐、補強部革巻
キャスター付
¥26,000



R-脱衣ラック 9号
W560×D450×H690
主材／籐、補強部革巻
キャスター付
¥26,000



R-脱衣ラック 10号
W560×D450×H690
主材／籐、補強部革巻
キャスター付
¥26,000



R-脱衣ラック 11号
W540×D380×H555
主材／籐、補強部革巻
¥26,000

●R-脱衣ラック8号・9号は、R-脱衣カゴ(A) (F) (H) (J) がセットできます。



R-脱衣カゴ (F)
W550×D415×H200
主材／籐材
¥16,000



R-脱衣カゴ (H)
W535×D370×H150
主材／籐編
¥6,800



R-脱衣カゴ (J)
W500×D380×H200
主材／HDPE編
¥11,000



Polar

リラクスケア ポラール

W630×D1660×H830×

SH445

主材 / アルミ、HDPE編

¥140,000



WH

BR

Marvel Bench2P

マーベルベンチ2P

W910×D350×H444

主材 / アルミ、

硬質低発砲ウレタン樹脂

カラー / KR、KB、SH

¥140,000



KR



KB



SH

Bali

リラクステア バリ

W710×D1640~1840×H820-900-970×
SH350(AH550)
主材/アルミパイプ、
HDPE編(11.3kg)
¥148,000



NT



オットマン収納時



WL

Elegant

リラクステア エレガン

W650×D720×H750×
SH335
主材/アルミパイプ、
HDPE編(5.3kg)
¥70,000

オットマン エレガン

W650×D500×H370×
SH345
主材/アルミパイプ、
HDPE編(3.4kg)
¥47,000



リラクステア エレガン

オットマン エレガン

Aithon

リラクステア アイトーン

W610×D860×H810×
SH380
主材/アルミパイプ、
HDPE編(5.4kg)
¥73,000

オットマン アイトーン

W500×D500×H350×
SH335
主材/アルミパイプ、
HDPE編(3.0kg)
¥48,000



リラクステア アイトーン

オットマン アイトーン

CUSTOM ORDER LOCKER

豊富な納入実績をもとに、お客様のイメージに合わせたロッカーを製作いたします。



設置スペースや用途に合わせてセミオーダー。お客様のご要望にお応えします。

Axal

アクサル(受注生産品)

シューズ
ケース

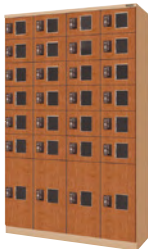

AYPY4-7
(4列7段28人用)
W1100×D350×H1800
主材/スチール

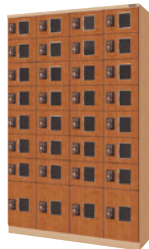

AYMPZ4-8
(4列8段32人用)
W1100×D350×H1800
主材/スチール

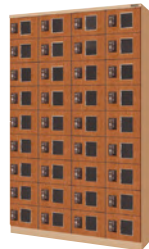

AYMP4-9
(4列9段36人用)
W1100×D350×H1800
主材/スチール



AYCPZ4-8
(4列8段32人用)
W1100×D350×H1800
主材/スチール



AYCP4-9
(4列9段36人用)
W1100×D350×H1800
主材/スチール

更衣
ロッカー

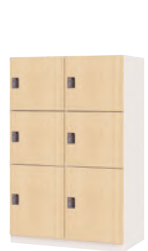

AYSL2-3
(2列3段6人用)
W900×D455×H1400
主材/スチール



AYSL3-2
(3列2段6人用)
W900×D515×H1800
主材/スチール
ハンガーパイプ、
Sフック3個付

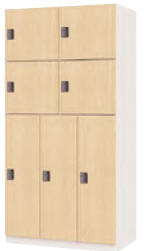

AYSL2-2-3
(7人用)
W900×D515×H1800
主材/スチール
下段はハンガーパイプ、
Sフック3個付



AYSL2-5
(2列5段10人用)
W900×D455×H1800
主材/スチール



AYSL2-4
(2列4段8人用)
W900×D455×H1800
主材/スチール

貴重品
保管庫



APB-46FRF
(46マス)
W890×D300×H1600
非接触 RF-ID チップ+
生体ID認証



ACX4-8
(4列8段32口)
W728×D300×H1600
主材/スチール



AYMS3-5-1DR
(15マス)
W735×D300×H1600
主材/スチール

鍵の種類



シリンダー錠 (MX)



コインリターン錠 (DRH)

category

OTHERS

CABINET,
SHELVING,
KITCHEN COUNTER,
BED & MATTRESS,
PANEL SCREEN,
COAT STAND,
FLOOR CUSHION,
And more.,

_ P 230

HR series

HRシリーズ

主材・天板／化粧紙合板
 デスク天板／メラミン化粧板
 前板／桐、塗装

●掲載していないアイテム、サイズ、カラーも製作いたします。



HRテレビラック NT
 W600×D450×H700
 ¥72,000



HRテレビラック WL
 W600×D450×H700
 ¥72,000



HRキャビネット NT
 W800×D450×H800
 ¥118,000



HRキャビネット WL
 W800×D450×H800
 ¥118,000



扉内部
 可動棚1枚



HRデスク NT
 W900×D450×H700
 カギ付
 ¥87,000



HRデスク WL
 W900×D450×H700
 カギ付
 ¥87,000



HRチェスト NT
 W800×D450×H800
 ¥115,000



HRチェスト WL
 W800×D450×H800
 ¥115,000



桐の無垢材を彫り込んだ
 取手です。



引出が軽く開閉できる。フルオープン式スライドレールです。



HRテレビボード NT
 W1600×D450×H470
 ¥120,000



HRテレビボード WL
 W1600×D450×H470
 ¥120,000

OTHERS



HRワードローブ NT
 W600×D450×H1600
 ¥127,000



HRワードローブ WL
 W600×D450×H1600
 ¥127,000



HRカップボード NT
 W800×D450×H1800
 ¥187,000



HRカップボード WL
 W800×D450×H1800
 ¥187,000



スライドテーブル



2口コンセント、コード穴

Will

ウィル(受注生産品)

主材/化粧紙合板
天板/メラミン化粧板
前板/化粧合板



ウィルデスク
W900×D450×H700



ウィルチェスト
W900×D450×H700

- ウィルは受注生産品としてお見積りいたします。
- 施設のインテリアに合わせた色やサイズに対応いたします。
- デスク単体でのご使用はできませんので、チェストと連結してご使用ください。

キッチンカウンター(受注生産品)

W1600×D455×H955 (TH855)

主材・前板/化粧合板
天板/メラミン化粧板
可動棚板付、2口コンセント付



タタミボックス(引出付)
W970×D970×H365
主材・前板/化粧合板
座板/タタミ
引出付
¥102,000



タタミボックス
W970×D970×H365
主材・前板/化粧合板
座板/タタミ
¥86,000

R-スツール(T)

W535×D410×H580×SH415

主材/籐
張地/レザー
¥22,000



天然イグサのタタミを採用



収納に便利な引出付



連結してフレキシブルに使える



立ち座りの動作を支える肘付

Bed

居室用ベッド

主材／化粧紙板

()内はフレームまでの高さ
MHはマットレスまでの高さ



引出内部



2口コンセント

W1010×D1995×H720(300)
ベッド PT(引出付) ¥126,000
ベッド PT(引出無) ¥116,000
タタミ付



W1010×D2125×H720(300)
ベッド RT(引出付) ¥149,000
ベッド RT(引出無) ¥139,000
2口コンセント、タタミ付



W1000×D1995×H760(260)×MH450
ベッド P(引出付) ¥137,000
ベッド P(引出無) ¥127,000
ボンネルコイルマットレス付



W1010×D2125×H800(260)×MH450
ベッド R(引出付) ¥156,000
ベッド R(引出無) ¥146,000
2口コンセント、ボンネルコイルマットレス付



W1010×D1985×H730(295)×MH485
ベッド PV(引出付) ¥124,000
ベッド PV(引出無) ¥114,000
ボンネルコイルマットレス付



W1010×D2100×H770(295)×MH485
ベッド RV(引出付) ¥130,000
ベッド RV(引出無) ¥120,000
2口コンセント、ボンネルコイルマットレス付



OTHERS

234

ルトレット

ロフトベッド ルトレット

W2040×D1040×H1650
主材／ラバーウッド
上段(内寸)
W1960×D901×
H296(スノコ上から)
下段(内寸)
W1960×D951×H1445
¥259,000



ドーミ

2段ベッドドーミ

W2110×D1050×H1654
主材／ラバーウッド
上段(内寸)
W1970×D980×
H425(スノコ上から)
下段(内寸)
W1970×D980×H1000
¥273,000



Mattress

マットレス

マットレス(ポケットコイル)

(S) シングル
W1000×D1950×H200
¥120,000

(SD) セミダブル
W1200×D1950×H200
¥134,000

(D) ダブル
W1400×D1950×H200
¥144,000



マットレス(ポケットコイル) (S) シングル

マットレス(ボンネルコイル)

(S) シングル
W1000×D1950×H200
¥78,000

(SD) セミダブル
W1200×D1950×H200
¥94,000

(D) ダブル
W1400×D1950×H200
¥104,000



マットレス(ボンネルコイル) (S) シングル

マットレスII(ボンネルコイル)

(S) シングル
W1000×D1950×H190
¥71,000

(SD) セミダブル
W1200×D1950×H190
¥86,000

(D) ダブル
W1400×D1950×H190
¥98,000



マットレスII(ボンネルコイル) (S) シングル



ポケットコイル



ボンネルコイル

Bottom

ボトム

ボトム(ボンネルコイル)

(S) シングル
W1000×D1950×H290
¥115,000

(SD) セミダブル
W1200×D1950×H290
¥127,000

(D) ダブル
W1400×D1950×H290
¥148,000

キャスター、シフトハンドル付



マットレス(ポケットコイル) (S) シングル
ボトム(ボンネルコイル) (S) シングル

ボックスボトム

(S) シングル
W1000×D1950×H220
¥82,000

(SD) セミダブル
W1200×D1950×H220
¥92,000

(D) ダブル
W1400×D1950×H220
¥102,000

キャスター、シフトハンドル付



マットレスII(ボンネルコイル) (S) シングル
ボックスボトム(S) シングル

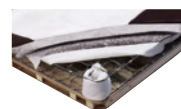

ボンネルコイル



Nanase

七瀬(ななせ・L)

W1200×D300×H900
主材/タモ突板
¥127,000



WL



NT

Nanase

七瀬(ななせ・H)

W1200×D300×H1200
主材/タモ突板
¥135,000



WL



NT

Yakumo

八雲(やくも)120

W1200×D260×H1305
主材/ポリエステル化粧板
アクリル樹脂パネル
¥223,000



WL



NT

Yakumo

八雲(やくも)180

W1800×D260×H1305
主材/ポリエステル化粧板
アクリル樹脂パネル
¥279,000



WL



NT

Aoyagi

青柳(あおやぎ)

W1200×D300×H900
主材/スギ
¥158,000



WL



NT



EPF (1212)
グレー(布)

EPF (1512)
ブルー

EPF (1812)
ワイン

EPF (1509) C
グリーン

パネルスクリーン EPF(単体)

脚/スチール、樹脂成型品
キャスター付

(1209)	W900×D450×H1200	¥123,000
(1509)	W900×D450×H1500	¥130,000
(1809)	W900×D450×H1800	¥142,000
(1212)	W1200×D450×H1200	¥129,000
(1512)	W1200×D450×H1500	¥136,000
(1812)	W1200×D450×H1800	¥150,000



布

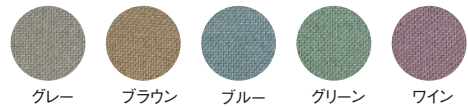

グレー ブラウン ブルー グリーン ワイン

PVC



グレー ブルー グリーン オレンジ

パネルスクリーン EPF(増連)

キャスター付、連結金具2個付

(1209) C	W900×D33×H1200	¥116,000
(1509) C	W900×D33×H1500	¥122,000
(1809) C	W900×D33×H1800	¥135,000
(1212) C	W1200×D33×H1200	¥122,000
(1512) C	W1200×D33×H1500	¥128,000
(1812) C	W1200×D33×H1800	¥143,000



連結金具
EPCP ¥1,400



アジャスター付安定脚
EPF430 ¥10,000



キャスター付安定脚
EPK430 ¥10,000

●連結には上下各1個が必要です。

C-PANEL

飛沫防止パネル



Cパネル1A
W600×D25×H500
主材/スチールロッド
クランプ付
パネル/アクリル
¥20,000



Cパネル2A
W600×D120×H500
主材/スチールロッド
パネル/アクリル
¥18,500



Cパネル1P
W600×D25×H500
主材/スチールロッド
クランプ付
パネル/PVC張
¥17,000



Cパネル2P
W600×D120×H500
主材/スチールロッド
パネル/PVC張
¥14,500



NT

WL

ボールハンガー
PH-30
W420×D420×H1900
主材/ブナ
¥33,000

●サイズ、張地等の別注対応は別途お見積りいたします。

Sasayuki

ささゆき

W480×D480×H50
(カバー／W500×D500)
張地／レザー
¥7,200



グリーン



ブラウン



ブルー



ローズ

Irodori

いろどり

W420×D420×H60
(カバー／W440×D440)
張地／布地
¥6,200



オレンジ



パープル



ゴールド



グリーン

Koiki

こいき

W430×D430×H70
(カバー／W450×D450)
張地／布地
¥9,900



エンジ



(裏面)



パープル



(裏面)

Zenikommon

ぜにこもん

W480×D480×H50
(カバー／W500×D500)
張地／布地
¥7,000



エンジ



ブルー

Kyoyuzen

きょうゆうぜん

張地／布地
小 ¥9,600
W460×D460×H80
大 ¥11,200
W510×D550×H90
カバー小 ¥4,200
(W500×D500)
カバー大 ¥4,600
(W550×D590)



朱(小)



紺(小)

カバーはすべて交換できます。

Botan

ぼたん

450φ×H140
(カバー／W450φ)
張地／布地
¥17,500



ゴールド

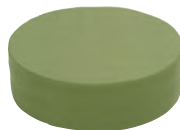

グリーン

Sasagawa

ささがわ

W410×D500×H240×
SH100
張地／D41-06
¥27,000



Suisen

すいせん

W700×D650×H650
張地／布地
¥17,900



エンジ



ブルー

Awayuki

あわゆき

W520×D490×H60
(カバー／W535×D510)
張地／布地
¥11,000



ローズ



ブルー

Karen

かれん

W550×D590×H100
(カバー／W590×D630)
張地／布地
¥11,800



エンジ



ブルー

Hagi

はぎ

張地／布地
小 W460×D460×H80
¥9,600
大 W510×D550×H90
¥11,200
カバー小 (W500×D500)
¥4,300
カバー大 (W550×D590)
¥4,700



ゴールド(小)



エンジ(小)



グリーン(小)

カバーはすべて交換できます。

FABRIC FUNCTION

快適な店舗空間を演出する、さまざまな家具用ファブリックの機能性をご紹介します。



防汚

汚れがつきにくく、付着しても簡単に落とせます。

抗菌

菌の繁殖を抑制します。

撥水

水分をはじきやすく、シミ、汚れがつきにくい効果があります。

止水

裏面に防水素材を使用して水を内部に通さない効果があります。

難燃

着火しにくく、燃え広がる速度も遅く、JIS規格に適合しています。

耐薬品

アルコール消毒による劣化や化粧品付着による硬化を最小限に食い止めます。

耐次亜塩素酸

次亜塩素酸を使用した消毒液による変色、退色を最小限に食い止めて除菌ができます。

再生ポリエステル

再生ポリエステル系は、回収されたペットボトルを原料につくられています。廃ペットボトルのリサイクルは、繊維以外にもフィルムシートや成型品など様々なものに再利用されており、廃棄品が減るだけでなく、原料となる化石資源の消費量を抑制、エネルギー及びCO2排出量を削減することができます。

耐油

油に対し、硬化しにくく風合いを持続させます。

TOP染

糸を燃る前の繊維束の段階で染色、通常の先染め(糸の段階で染色)や後染め(織物になった後染色)よりも染色時の排水を大幅に削減できます。

耐移行

異素材からの染料等の移行防止効果があります。

ノンフタル酸配合

非フタル酸系の可塑剤を配合したPVCです。

RENU配合

回収した生地や洋服、製品の生産時に出た残反や端材を原料とした再生ポリエステル系を使用。



ご案内

- 椅子張地のカラーサンプルをレザーと布地に区別してA～Zランクまで表示しています。
- 商品価格はこのランク内の張地で張った場合の表示となっております。
- 商品の形状、構造、張地等の特性によっては製作が困難なものやデザイン性がそなわれるものがあります。
- 張地の特性によりカタログ商品と違ったイメージに仕上がる場合がありますのでご注意ください。
- 柄合わせやレザーと布の組み合わせ、またカラーサンプル以外の張地での別張り等の製作も承りますが別途見積とさせていただきます。
- 製品改良のため予告なく仕様を変更する場合がございます。
- 印刷技術の都合により、実際の張地と色が多少異なる場合もございます。
- 洗剤、薬品、防水スプレー等でのお手入れを行う場合にそれらが使用できない張地がありますのでご相談ください。
- 次亜塩素酸を使用した消毒液に対応するレザーはご用意していますが、必要以上に高い濃度で希釈した消毒液をご使用されますと不具合が発生するおそれがありますのでご注意ください。

FABRIC LIST

多彩な色合いと質感、機能性に富んだファブリックがラインナップ。座る喜びを彩る、豊富なバリエーションをご紹介します。

LEATHER

A9

スタンダードカラーを揃えた魅力的な価格のレザーです。

- 防汚
- 抗菌
- 難燃
- 耐薬品

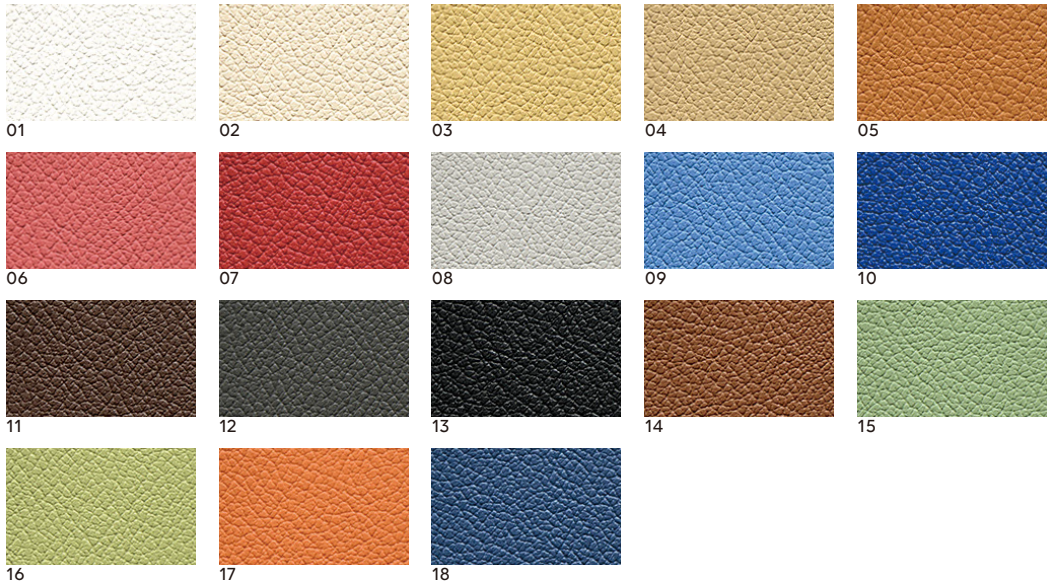

A10

豊富なバリエーションで多機能なレザーです。

- 防炎
 - 防汚
 - 耐薬品
 - 耐次亜塩素酸
 - 抗菌
- (SIAA登録品)

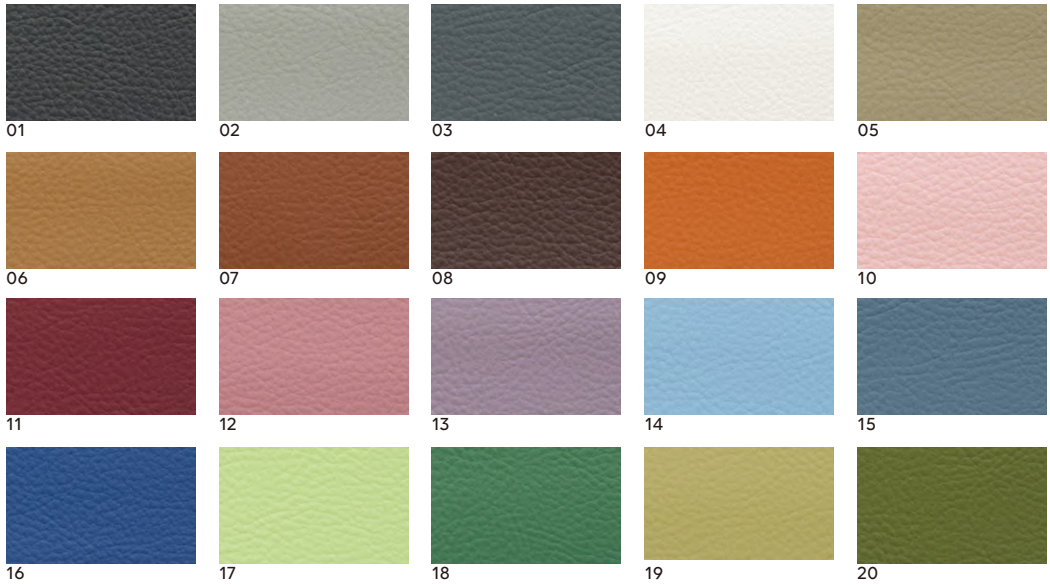

A65

コストパフォーマンスの高い多機能レザーです。

- 防汚
- 耐移行
- 抗菌
- 難燃
- 耐薬品
- 耐次亜塩素酸

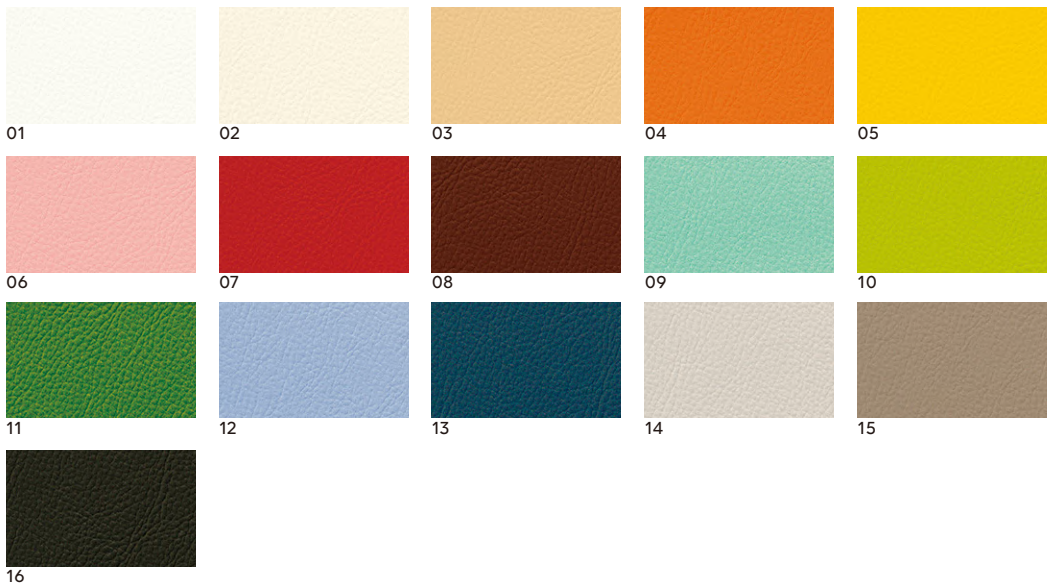

LEATHER

B5

ベーシックカラーで使いやすい
多機能レザーです。

- 防汚 耐移行
- 難燃 耐薬品
- 耐次亜塩素酸

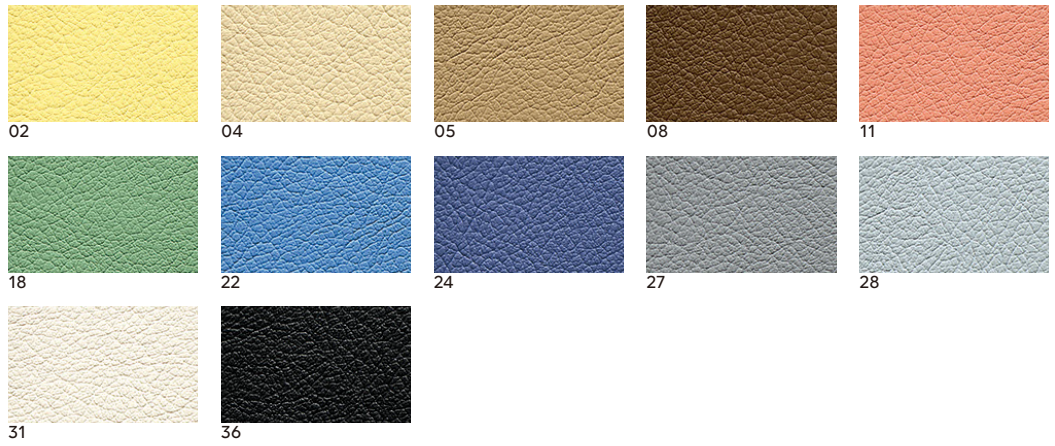

B6

抗菌機能のある
メタリックな色調のレザーです。

- 防汚 抗菌
- 耐光 難燃
- 耐薬品

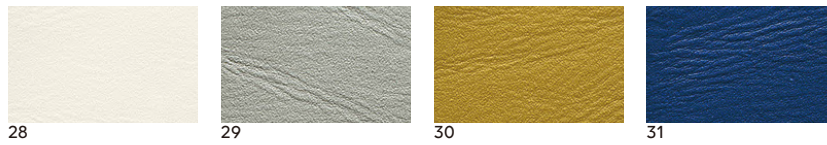

C22

シンプルな柄の入った
表情のあるレザーです。

- 防汚 抗菌
- 難燃 耐薬品
- 耐次亜塩素酸

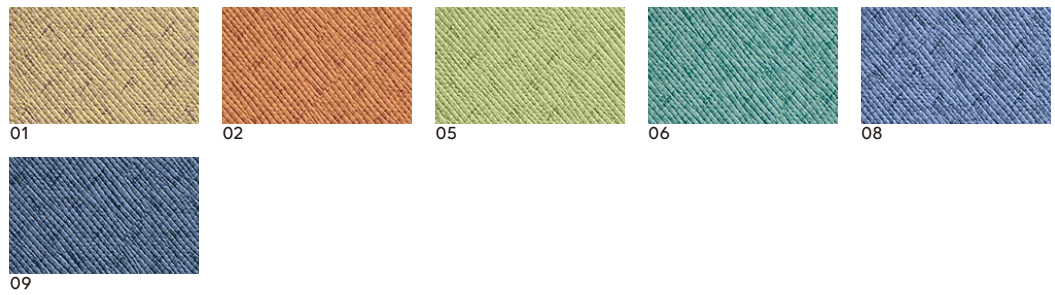

C32

ビンテージ調の
革シボ風レザーです。

- 難燃
- 耐次亜塩素酸

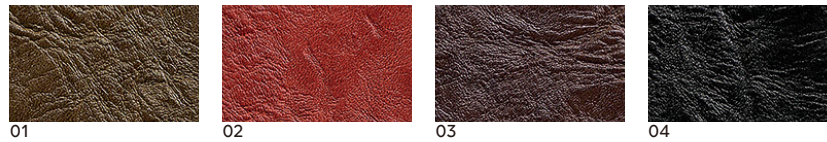

C33

アンティーク調の
革シボ風レザーです。

- 抗菌 難燃
- 耐次亜塩素酸

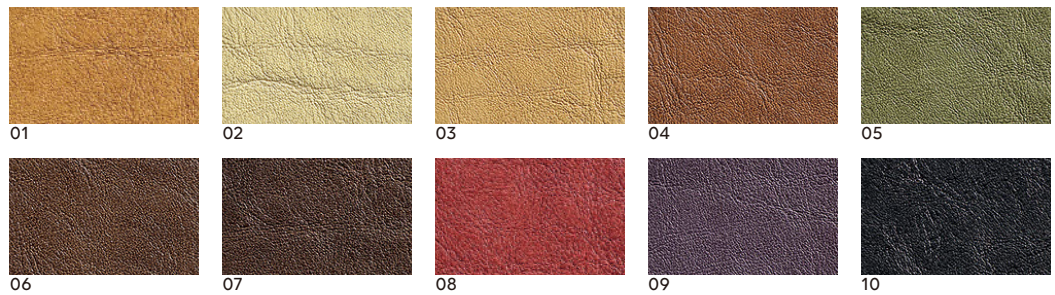

LEATHER

C44

シルクのような光沢が高級感を演出する多機能レザーです。

- 防汚 難燃
- 耐油 耐薬品
- 耐次亜塩素酸

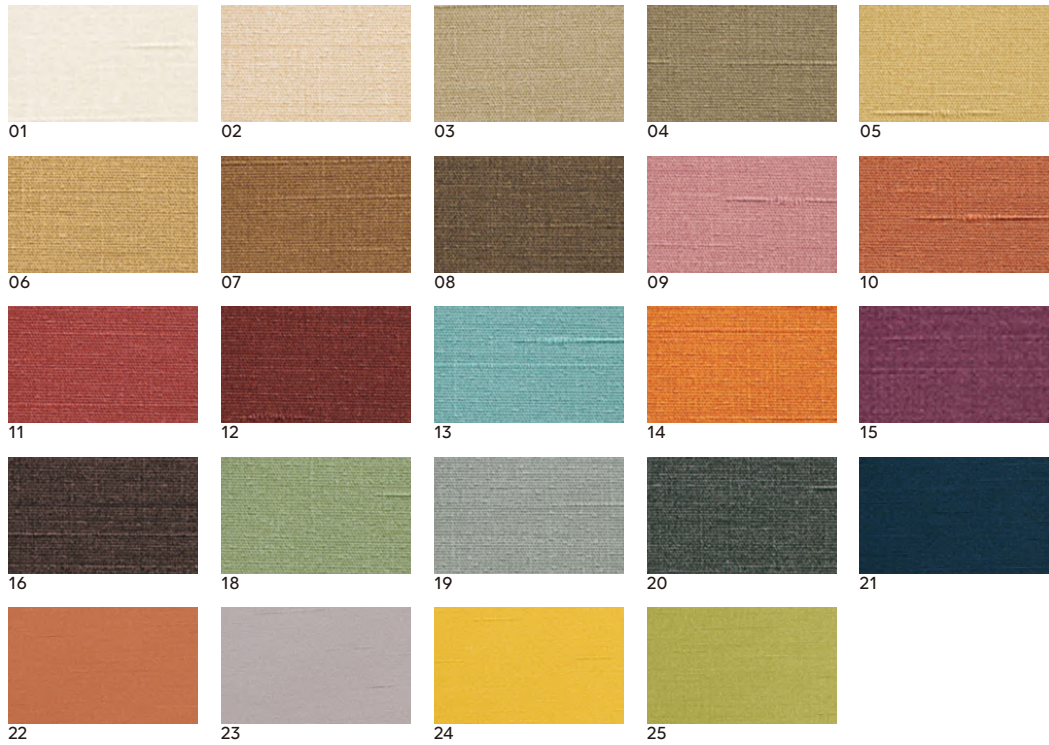

C87

シルクのような光沢が高級感を演出する多機能レザーです。

- 抗菌 難燃
- 耐薬品
- 耐次亜塩素酸

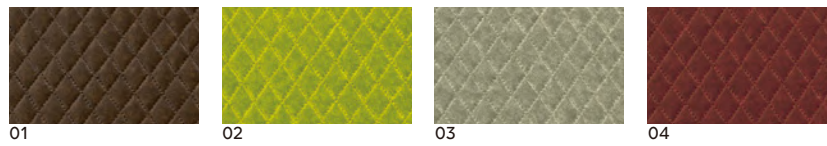

C91

ビンテージスタイルに合うデニム柄多機能レザーです。

- 抗菌 難燃
- 耐薬品
- 耐次亜塩素酸

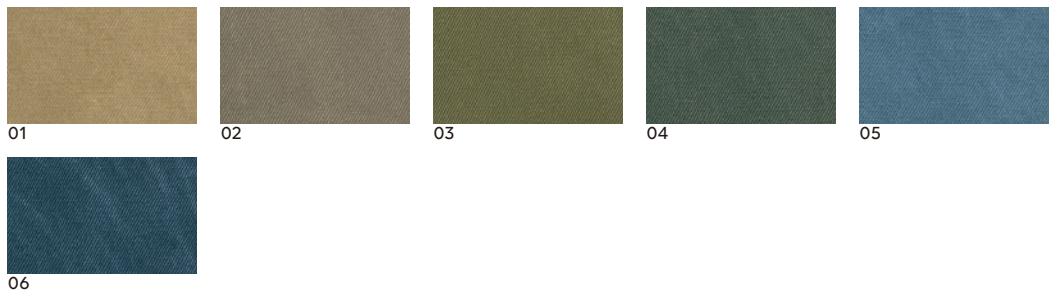

C95

やわらかい色調の布目柄レザーです。

- 抗菌 難燃
- 耐薬品
- 耐次亜塩素酸

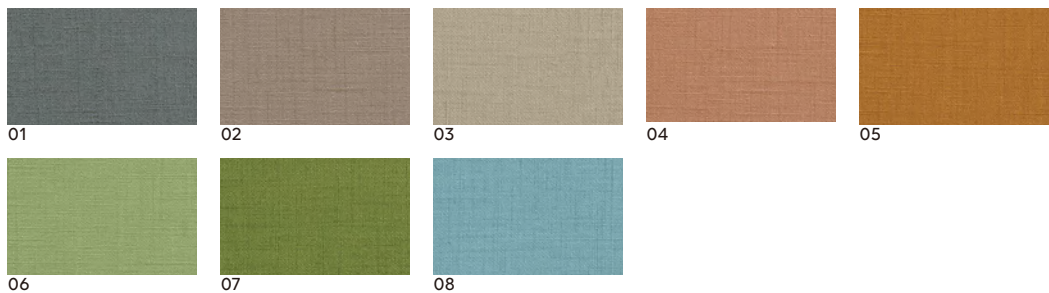

C96

牛革のような質感でマットな仕上がりのレザーです。

- 耐薬品 抗菌
- 耐次亜塩素酸
- 難燃

(SIAA登録品)

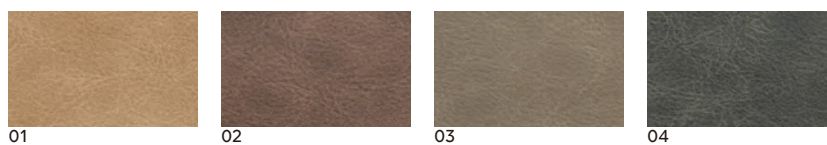

LEATHER

D31

革シボを表現した
厚手のレザーです。

- 防汚 抗菌
- 難燃 耐薬品
- 耐次亜塩素酸



D41

麻のような自然なムラが
特徴のレザーです。

- 難燃 耐薬品
- 耐次亜塩素酸

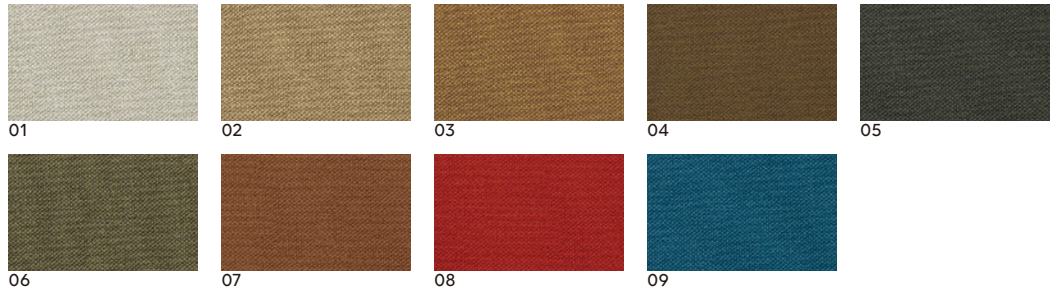

D59

和風モダンな
市松柄のレザーです。

- 抗菌 難燃
- 耐薬品
- 耐次亜塩素酸



D88

シンプルながら、
織物のテクスチャーを
生かしたレザーです。

- 防汚 抗菌
- 難燃 耐薬品
- 耐次亜塩素酸

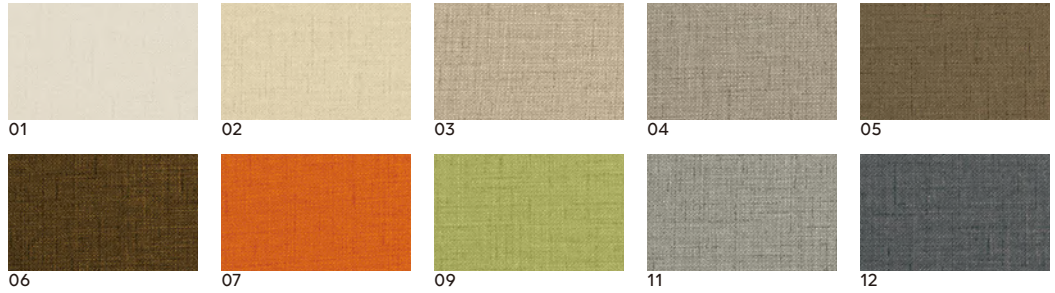

D91

立体的なプリントが
特徴のレザーです。

- 防汚 抗菌
- 難燃 耐薬品
- 耐次亜塩素酸

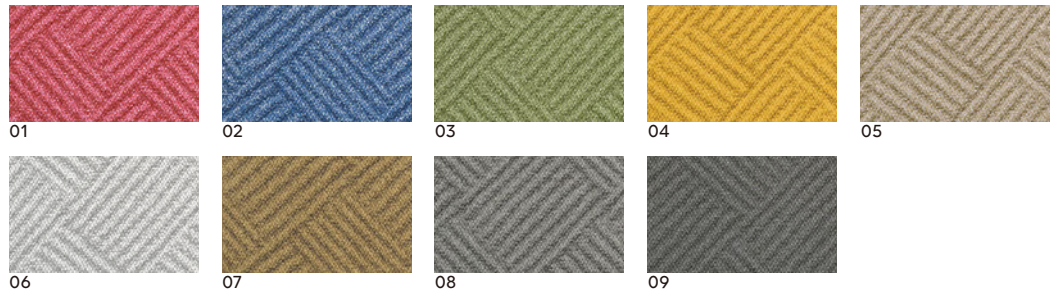

D92

天然繊維使いの繊細な
織物からデザインを起こした
レザーです。

- 耐薬品 抗菌
- 耐次亜塩素酸
- 難燃

(SIAA登録品)

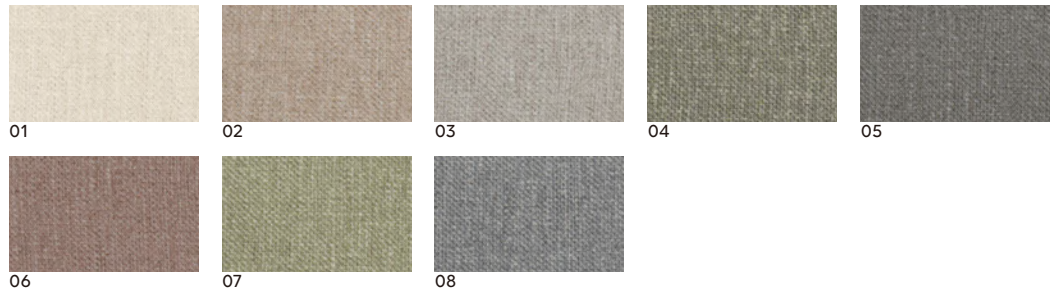

LEATHER

E41

シボと独特な光沢のある
レザーです。

難燃 耐薬品
 耐次亜塩素酸



01



02



03



04



05

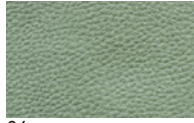

06

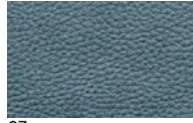

07



08

E42

織物調のモダンな
レザーです。

難燃 耐薬品
 耐次亜塩素酸



01



02



03



04



05

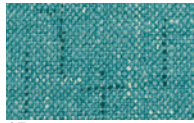

07

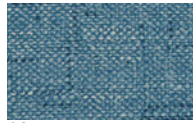

08

F79

淡くやわらかな仕上げが
特徴のレザーです。

抗菌 難燃
 耐薬品
 耐次亜塩素酸



01



02



03



04



05



06



07



08



09

F84

経年劣化をプリントで
表現したレザーです。

防汚 耐薬品
 耐次亜塩素酸
 ノンフタル酸配合
 抗菌

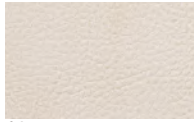

01



02



03



04



05



06



07



08

G40

大柄のシボとプリントの
深みあるレザーです。

抗菌 難燃
 耐薬品
 耐次亜塩素酸



01



02



03



04



05

FABRIC

A20

ひっかきキズに強く
スナッグ2000回の試験で
たて・よこ4.5級を取得

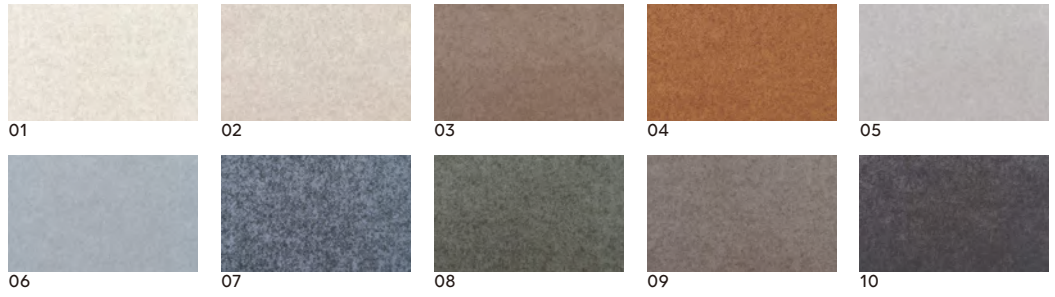

B22

ふっくらとやわらかな手触りの
起毛の布地です。

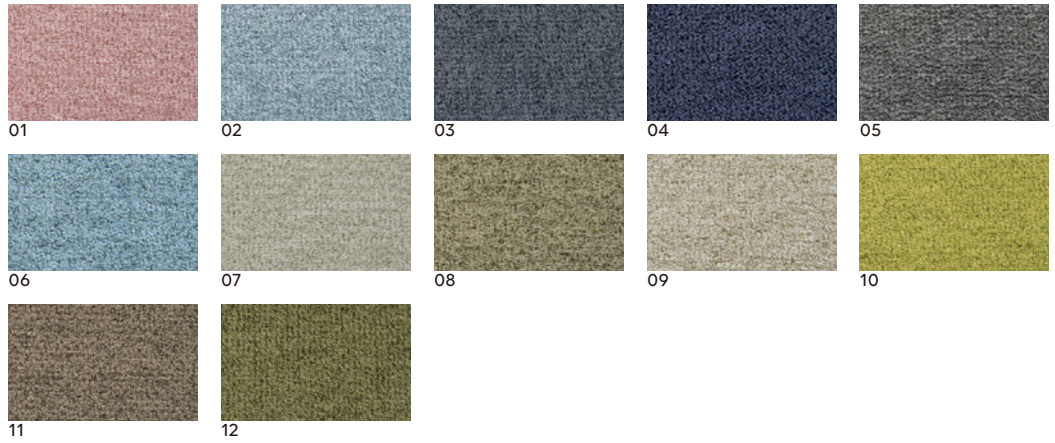

B25

色調の幅が広く使いやすい
布地です。

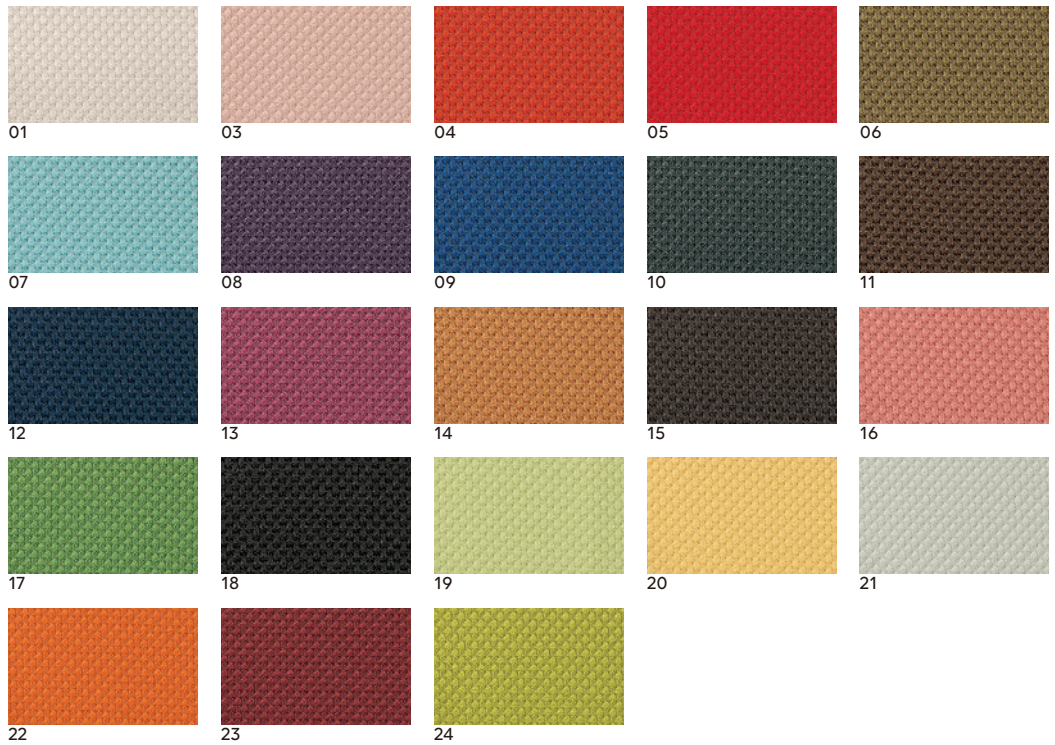

FABRIC

B50

原料を糸にする前に染色を行なうことで、染色時の排水を軽減、環境に配慮し生産された布地です。

TOP染

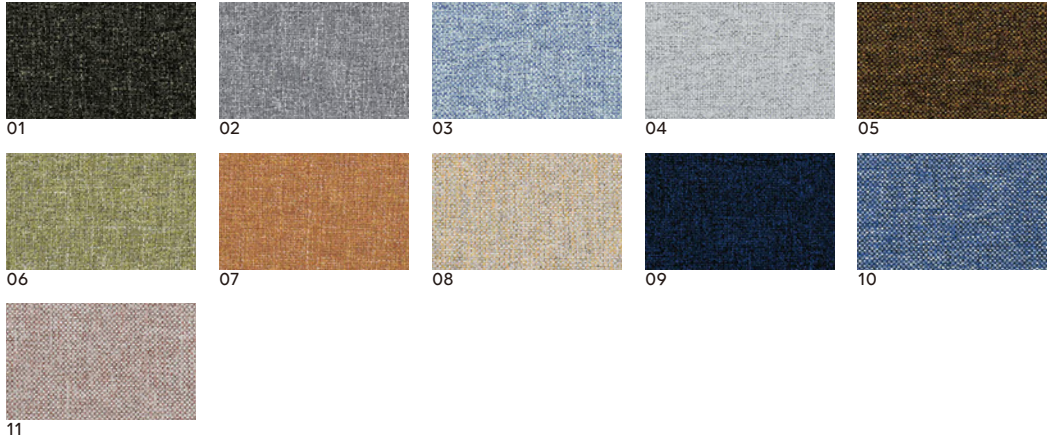

C30

経糸と緯糸の重なりが立体的、見る角度で印象がちがってくる布地です。

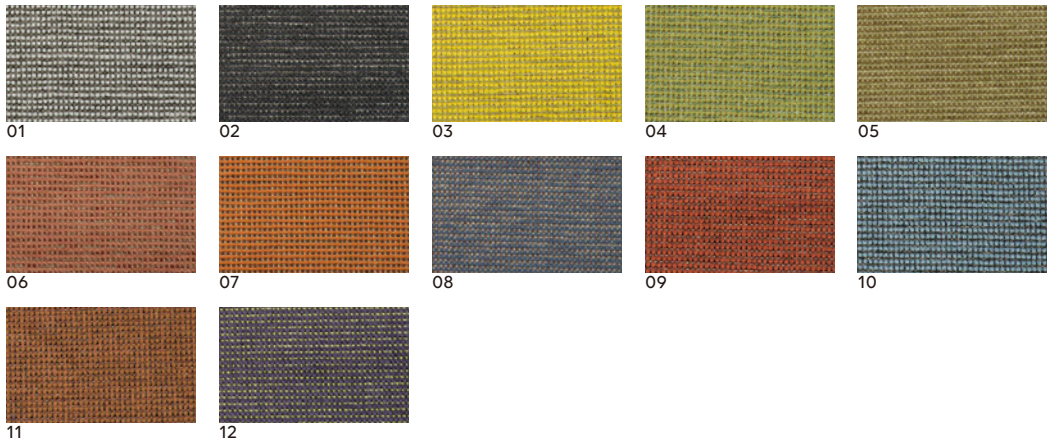

C36

本革のようになめらかな肌触りのスウェード調の布地です。

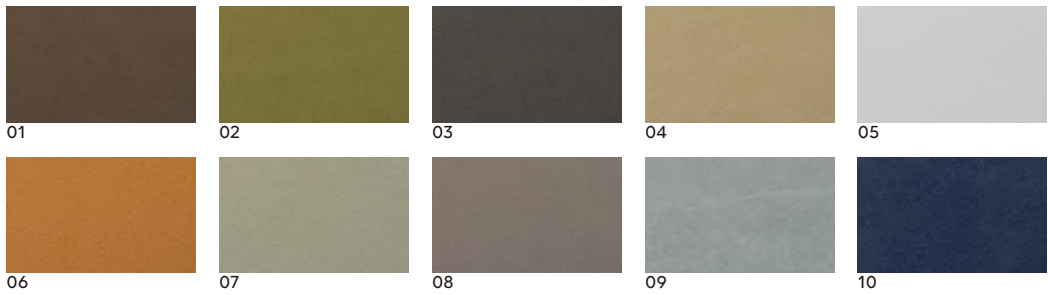

C42

環境に配慮した再生ポリエステルを使用した布地です。

再生ポリエステル
RENU配合

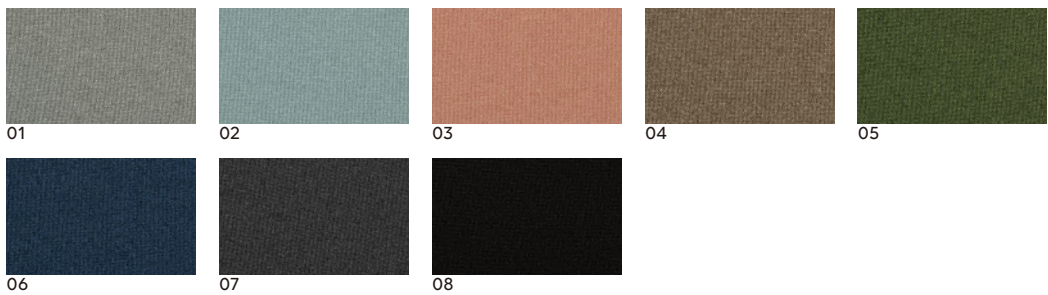

FABRIC

C74

モールを全面に使用した
高級感ある布地です。

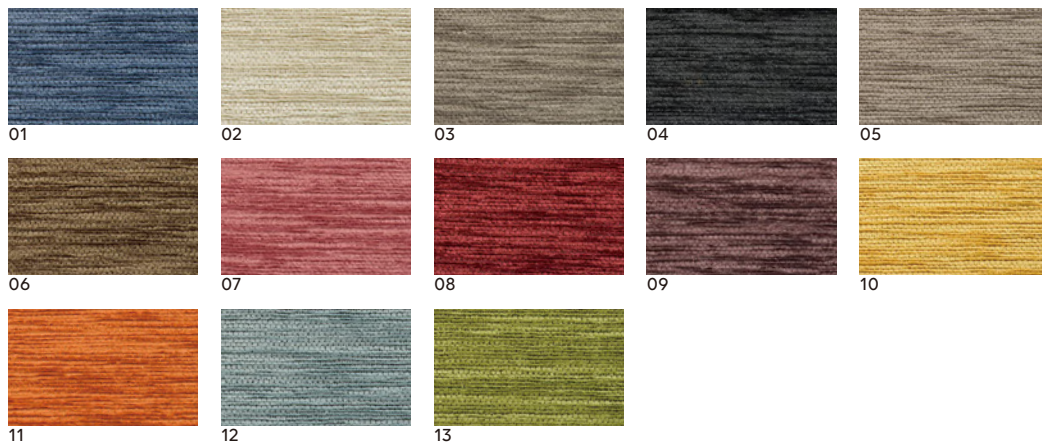

C81

かすれタッチでトレンドの
くすみカラー展開

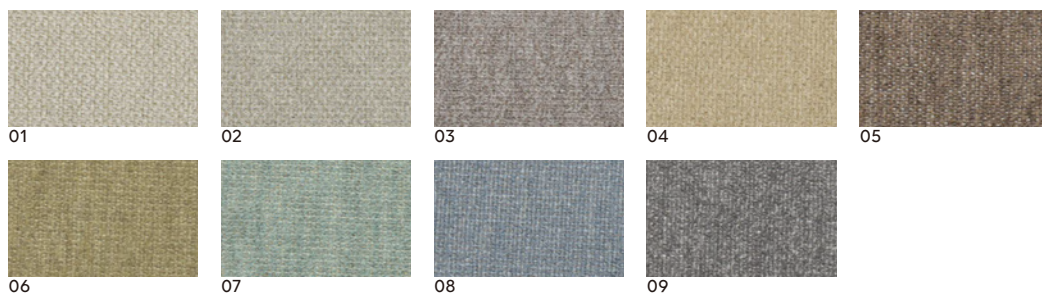

C82

艶のある糸を織り込んだ
光沢のある布地です。

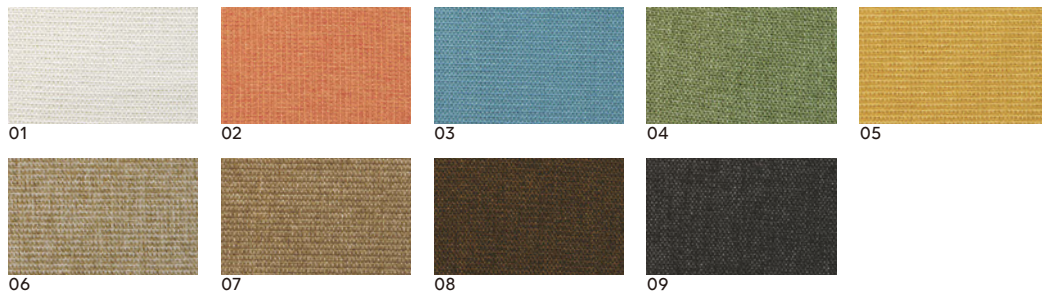

C83

起毛感のある表面が
やわらかい印象の布地です。

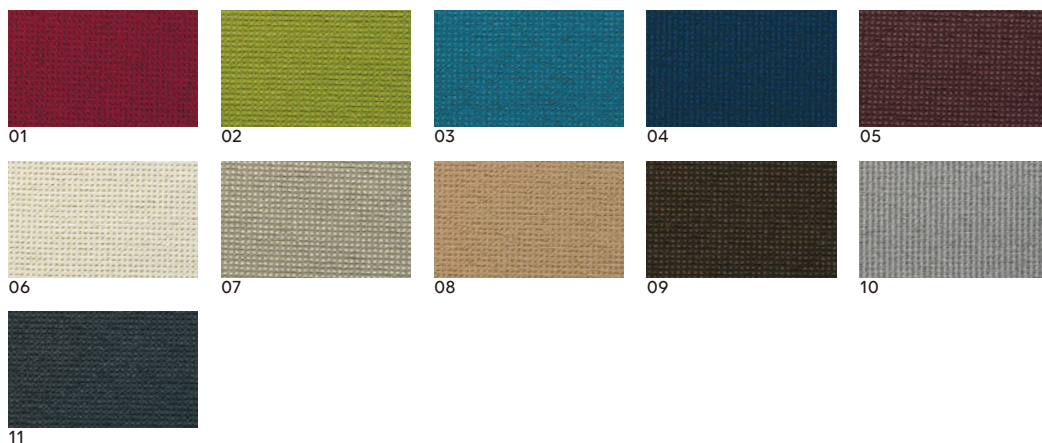

FABRIC

C92

優しい色調で揃えた
コストパフォーマンスの高い
布地です。

難燃

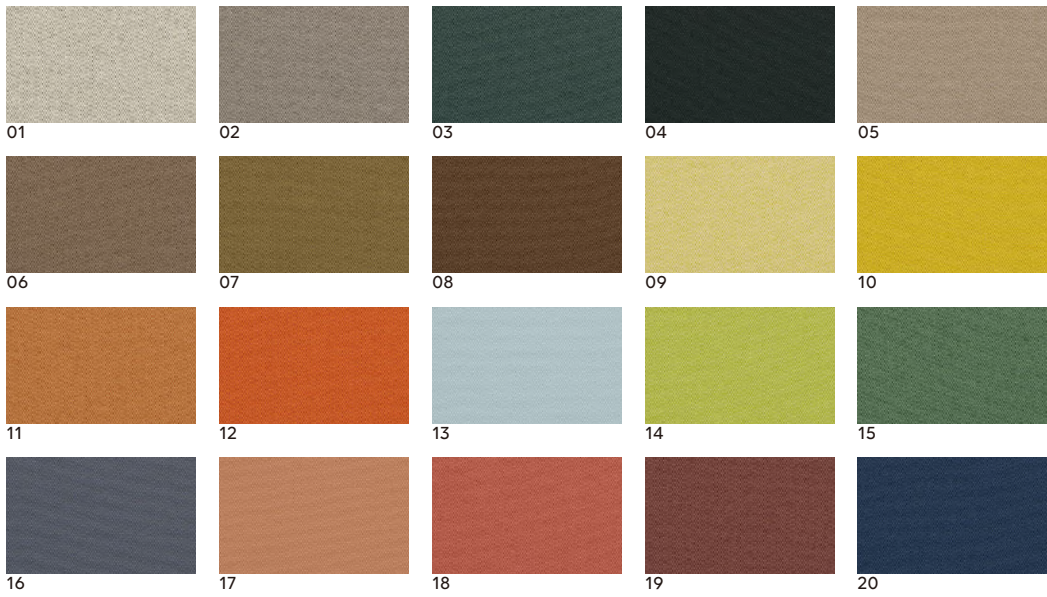

D39

止水機能のフィルムを貼った
ニットです。

撥水 止水

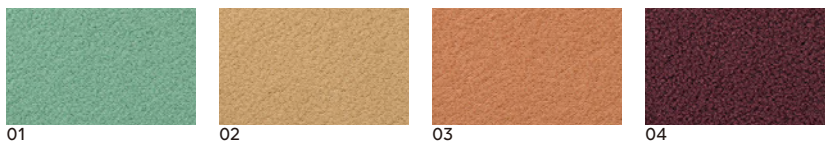

D70

光沢を抑えた淡い色合いの
モール生地です。

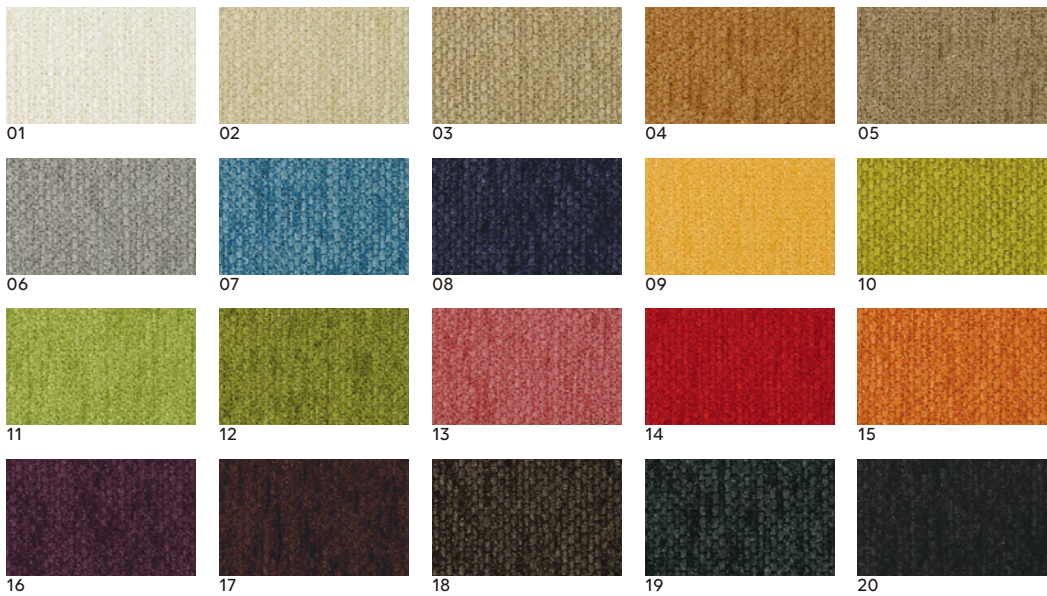

FABRIC

D93

シンプルながら豊かな質感のある使いやすい布地です。

RENU配合

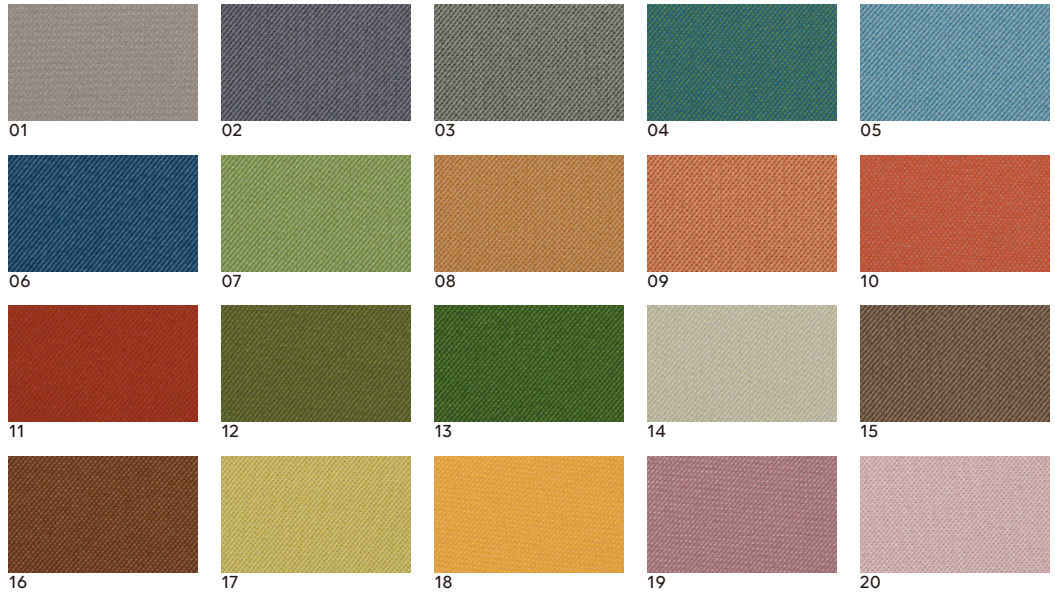

D99

リネンのようなナチュラルさを感じさせる布地です。

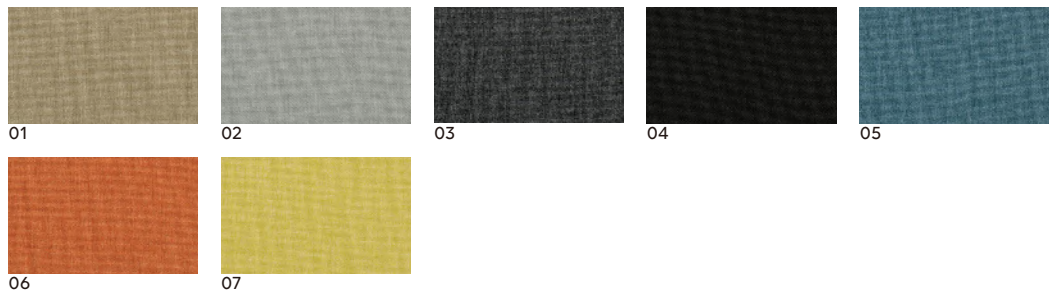

E54

落ちついた色とボリューム感のある織りが高級感を感じさせる布地です。

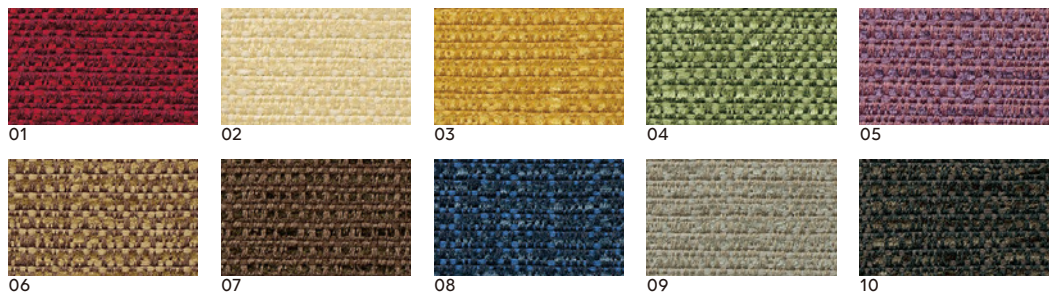

E71

コストパフォーマンスの高い布地です。

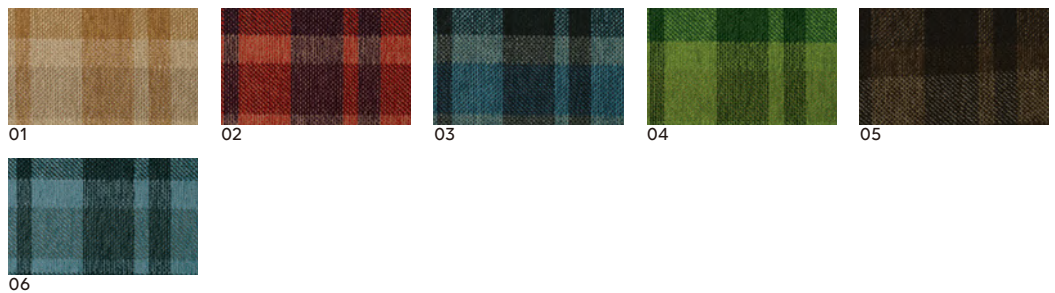

FABRIC

E72

濃淡の混ざった繊細な織りが高級感を感じさせる布地です。

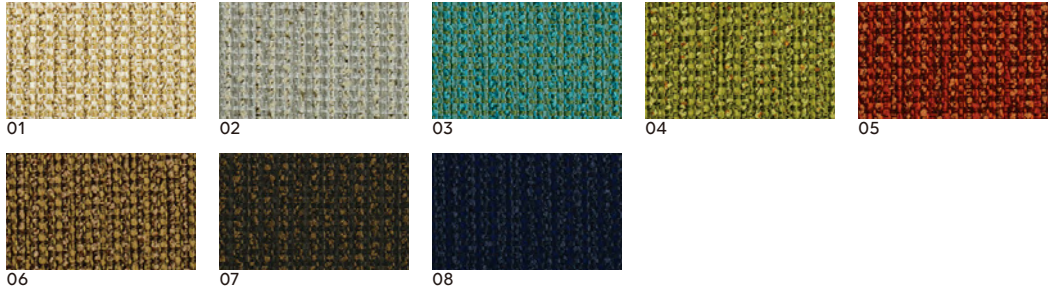

E79

濃淡のついた深みのある質感を持った撥水機能付の布地です。

撥水

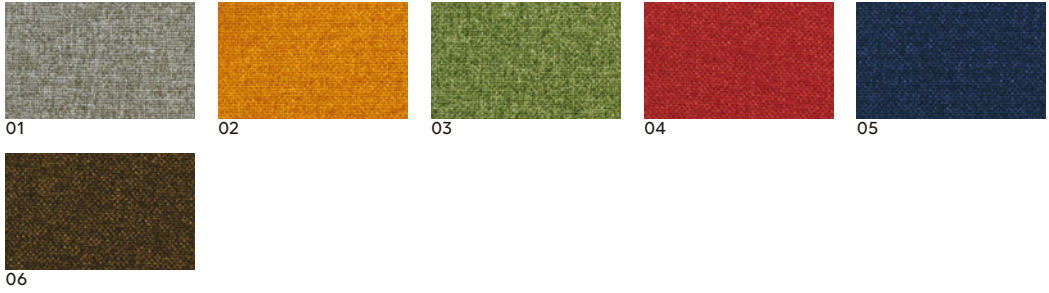

E98

環境に配慮している生産工場の証であるOEKO-TEX®を取得した工場で織られた布地です。

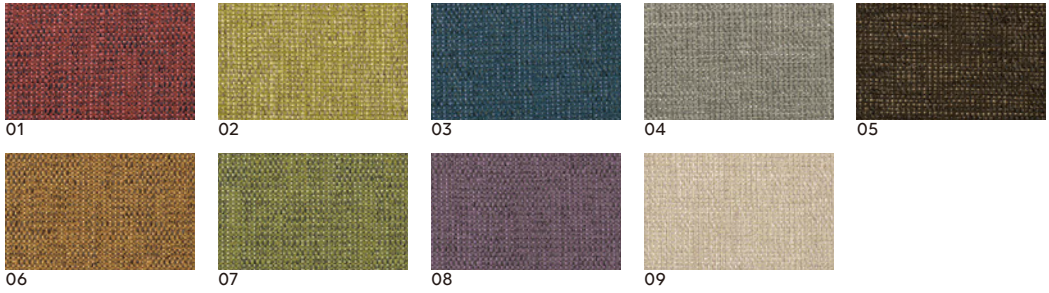

F62

やわらかく、あたたかい起毛感のあるニットです。

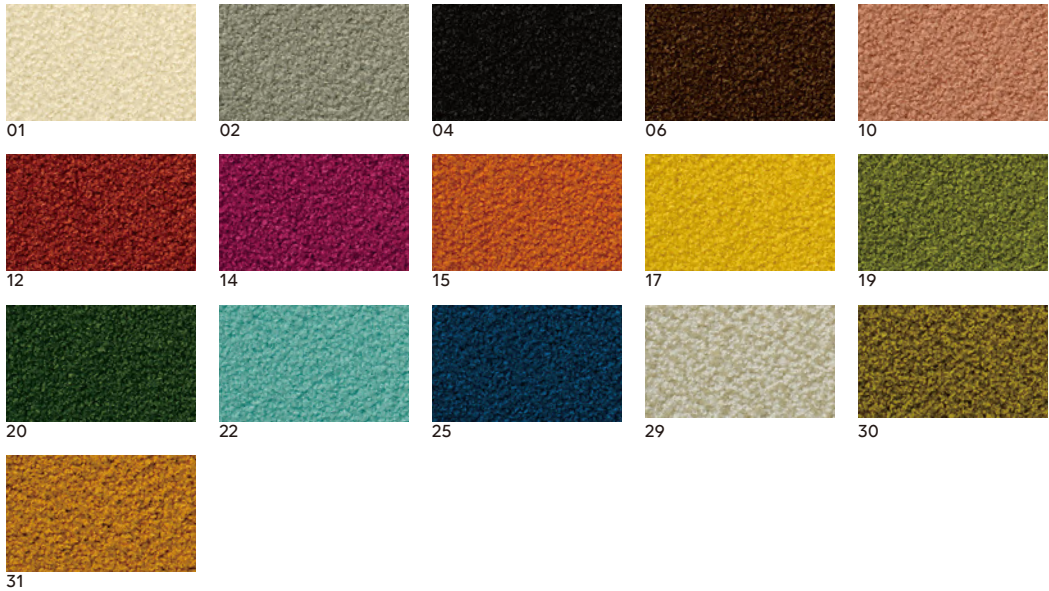

FABRIC

F66

和風にもモダンにも合わせられる
ランダムストライプ柄の布地です。

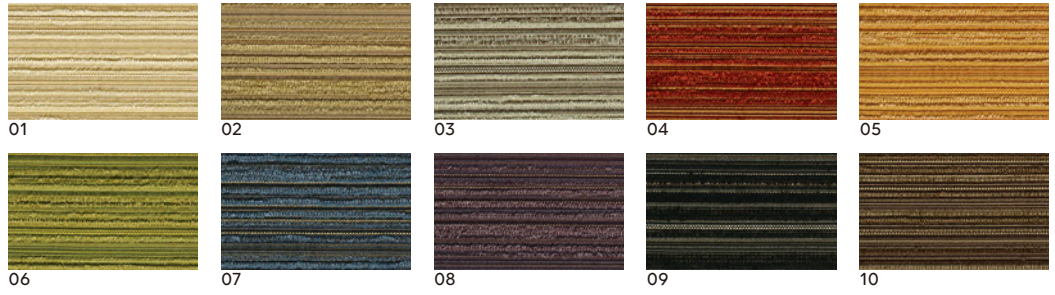

F92

リサイクル糸と再生ポリエステル
を原料にした布地です。

再生ポリエステル
RENU配合

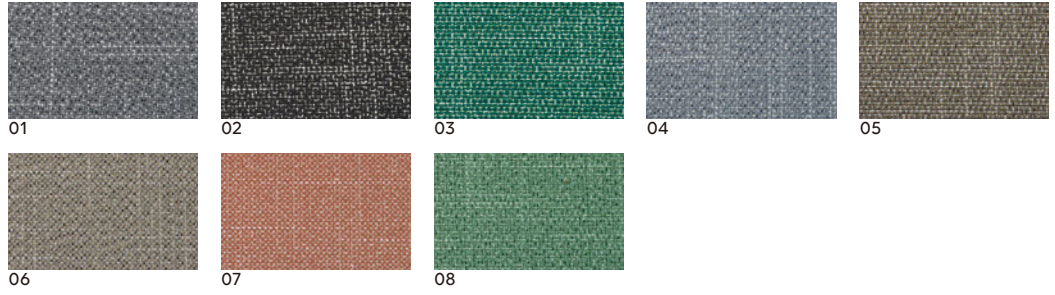

F94

シックで落ちついた色合いが
高級感を感じさせる布地です。

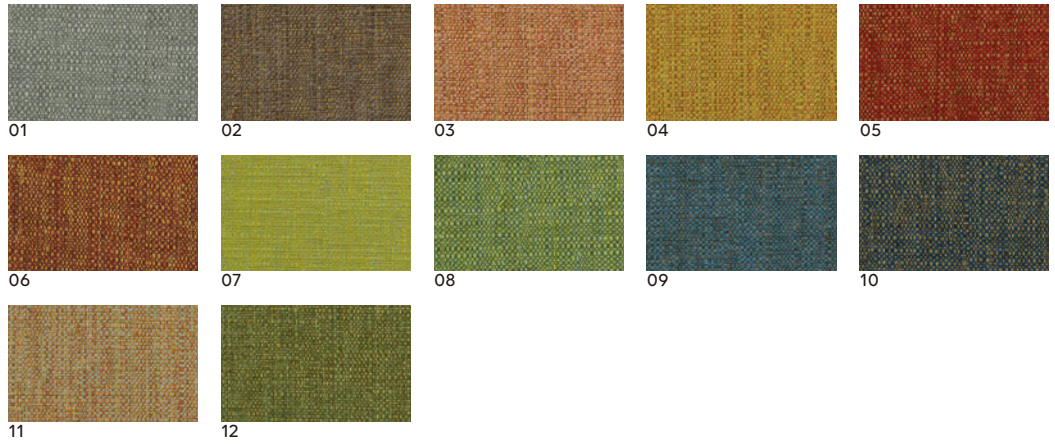

F97

ランダムな織りが深みを感じさせる
手触り感のある布地です。

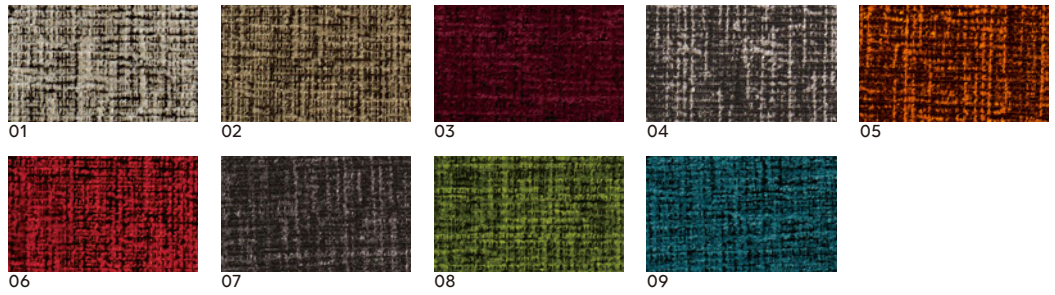

FABRIC

G47

上品な色合いで草花を表現した
ジャガード生地です。



01

G48

緻密な色使いで、落ちついた
トラッド感のある布地です。



01

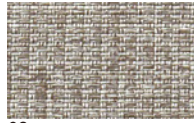

02



03

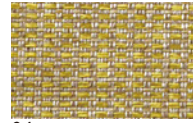

04



05

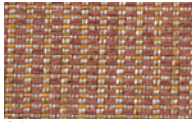

06



07



08

G58

シックで上品な色合いの
ネップツイードです。



01



02



03



04

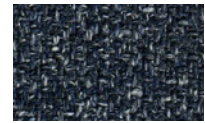

09



11



Z4



Z5

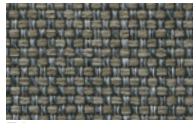

Z6



Z14



Z15



Z9

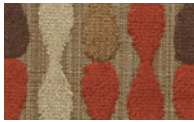

Z10

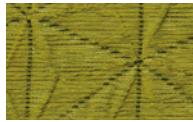

Z12



Z16



Z17



Z18

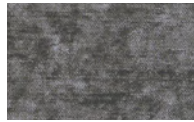

Z19



Z20

PRODUCT GUIDE

木部塗装色

イス、テーブルの標準塗装色



- WLと表示されている塗装色はその商品限定です。統一されたWLという色ではありません。他商品のWL色とコーディネートされる場合は塗装色のご確認をお願いします。
- 木製品の材質、木目等において、色調に多少のバラツキが発生する場合がありますので、あらかじめご了承ください。

張地の選択ができます

A～Zにグレード分けされた張地ランク

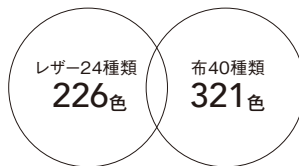

インテリアプランに合わせられるように
お求めやすい張地から高機能な張地まで
ご用意しました。

規格品以外の対応について

- 規格品以外のサイズや仕様、張地違いも製作いたします。
- お客様のオリジナル品を製作いたします。
- お客様がご要望される色での塗装も可能です。
- 座高調整のための脚カット加工も可能です。
- 張地の柄合せはご指定に限り承ります。
- 脚先端部品は各種ご用意いたしております。

※上記対応につきましては商品都合によりお受けできない場合があります。仕様、納期、価格など担当者にお問い合わせ下さい。

安心・安全への 家具づくり

品質管理の規格基準や試験方法は公的機関の水準を取り入れた社内基準を設定して、商品の強度、耐久性、安全性を確保するために各種試験と検査を行い、一定した品質の商品づくりに努めています。

木製椅子用脚先端プラパート

ソフティ ¥300(1個)
W21φ H10

フローリング等の床材への保護や、移動の際の振動音や引き摺り音の防止に優れています。



ハードグリップS ¥200(1個)
W25φ H10

床の保護と防音・防振に最適です。特殊フェルトにより磨耗度を高めて、移動の際の振動音や引き摺り音の防止に優れています。



ハードグリップLL ¥300(1個)
W45×D19×H10

床の保護と防音・防振に最適です。特殊フェルトにより磨耗度を高めて、移動の際の振動音や引き摺り音の防止に優れています。



スーパースペイラー ¥300(1個)
W24φ H6

従来品より本体厚みが40%薄く、耐磨耗性能は10倍です



ハードグリップL ¥300(1個)
W32φ H10

床の保護と防音・防振に最適です。特殊フェルトにより磨耗度を高めて、移動の際の振動音や引き摺り音の防止に優れています。



タタミプラパート110 ¥400(1個)

W110×D18×H4

タタミプラパート80 ¥450(1個)

W80×D30×H4

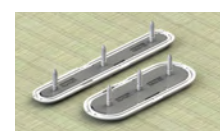

セイオン ¥350(1個)
W24φ H10

引き摺り時の振動から発生した音を軽減する消音効果に優れています。



ハードグリップSS ¥300(1個)
W35 D16 H10

床の保護と防音・防振に最適です。特殊フェルトにより磨耗度を高めて、移動の際の振動音や引き摺り音の防止に優れています。



滑りやすい特殊樹脂が付いており、椅子を引き摺ってもタタミ表をキズ付けません。

商品の保証期間

- 本カタログの掲載商品は、「ご使用上の注意」にもとづき通常の状態で使用した場合に、ご購入された日から1年の保証期間を設定しております。
- 上記の保証は日常のメンテナンスと安全確認が行われていることが前提となります。
- 初期不良または、輸送中に生じた破損は1週間以内にご連絡ください。保証の対象とさせていただきます無償修理いたします。
- 商品の使用目的以外でのご使用、改造などによる破損・事故につきましては、上記の保証対象外となりますので、ご了承ください。

商品のご使用にあたり

- 商品の素材によっては、高温、湿気、乾燥の著しい場所でのご使用は商品の色の变化、割れ、変形の原因となりますので、ご注意ください。
- ご使用期間中は商品の状態を定期的に確認してください。
- 商品の使用頻度に応じたメンテナンスをお願いいたします。
- 異常を発見したままでのご利用は危険ですので使用を中止してください。

ご購入にあたり

- 輸入品や別注商品は納期がかかる場合がございますので、ご了承ください。
- 商品改良のため、予告なく仕様を変更する場合がございますので、ご了承ください。
- 印刷技術の都合により、実際の商品と色が多少異なる場合がございますので、ご了承ください。
- 表示価格には、搬入、組立、設置、施工、据付工事等の諸経費は含まれておりませんので、別途見積りとさせていただきます。
- お客様のご都合によって、発注後のキャンセルの場合は製作経費のご請求をさせていただきます場合があります。
- 商品はその特性上、取扱い方法およびご使用の頻度により、その寿命(強度・仕上等)が異なることをご了承ください。
- 商品の使用目的以外でのご使用、改造などによる破損および事故につきましては当社では一切の責任を負いませんので、ご了承ください。
- 本カタログの商品や内容の無断掲載、転載は固くお断りいたします。
- 商品到着後、速やかに商品の確認を行ってください。
- フレームサイズに対して取り付ける対象物のサイズ、重量を考慮してお選びください。転倒する恐れがあります。

CATALOG GUIDE

サイズ表示について

W … 総幅
D … 総奥行
H … 総高さ
SH … 座面高さ
t … 天板厚み
AH … 肘高さ

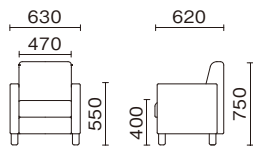

- サイズはW D H SHで表示しています。
 - 寸法値はすべてmm単位です。
 - スタンドシートのフレーム取付位置までの座面厚みを()内に表示しています。
 - 座面高さは、座面の前・中央部の高さで計測しています。
- ※寸法許容差は、商品仕様により異なりますのであらかじめご了承ください。

テーブル表示



マークについて

- NEW** 2026年6月発売の新製品を示しています。
- 電気通信用コードをテーブルフレーム内に配線する加工ができます。
- 環境への配慮や資源の有効利用に貢献しようとするものです。
- 通常社内で行なっている強度試験より1.5倍の加重をかけた試験にパスした椅子です。
- アルミフレームやアルミパイプは、その原料の20パーセントがリサイクルアルミであり、生産時のエネルギー省力化につながります。
- 樹液採取後に大量廃棄されていたパラウード(ゴムの木)を、椅子やテーブルの材料として活用します。
- 再生ポリエステルを原料にした椅子張地を積極的に使用します。
- 樹脂やアルミ、チーク材、水はけのよいクッションなど、屋外での使用に適した素材で作られた商品です。
- 金属部分がニッケルメッキ仕上げです。ニッケルメッキは上品で落ち着いた金属の輝きが魅力。耐久性に優れ、傷やサビに強く、美しさを長く保ちます。

張地ランクごとの価格設定

Alpino

KC-アルピノ



W420×D480×H740×

SH445

主材/ブナ

張地/A10-20

A ¥37,600 E ¥38,400

B ¥37,800 F ¥38,600

C ¥38,000 G ¥38,800

D ¥38,200



- A～Zにグレード分けされた張地ランクごとの価格設定をした商品をご用意しました。
- 張地の画像は巻末をご覧ください。
- 商品によっては張地の選択に制約がありますので、お問い合わせください。
- 張地表記のレザーはPVC(ビニールレザー)です。
- カウンターチェアの張地ランク表示価格はシートのみとなります。

グリーン購入法適合商品について

- このマークが表記されている商品は、グリーン購入法基本方針の特定調達品目の判断基準に適合しています。

掲載商品の価格について

- カタログ掲載商品の価格は2026年6月のものです。
- カタログ掲載商品の価格は税抜価格を表記しています。

ご使用上の注意 事前に添付されている「使用上のご注意」を良くお読みの上、ご使用ください。

- テーブルの一方に過度な体重・力を加えないでください。
- フレームサイズに対して、過度に大きいサイズ、または、重い天板を取り付けしないでください。転倒する恐れがあります。
- 家具の上に乗る、斜めに腰掛ける、もたれ掛かる、飛び跳ねる、揺する、踏台代わりに使用する、ぶら下がる等はしないでください。
- 座面に通常に座り、前後または左右に傾けた状態で座らないでください。
- 椅子で積み重ねることができるものは、積み重ねた状態で座面に腰掛けしないでください。転倒する原因となります。
- 肘掛け・背もたれ・足のせ部分に体重を掛けて立ち上がると、バランスを崩し危険ですので避けてください。
- 背に過度の力を加えないでください。
- 金具類・可動部・着脱部品に限らず取付部分については、定期的に緩みやガタツキがないか点検してください。取付ネジ等が緩んでいる場合は締め直してください。
- 市販品のワックスやクリーナーをご使用の際は、使用説明書をよく読んでご理解の上ご使用ください。
- 布地には、市販品の防水スプレー・消臭スプレーの使用は避けてください。布地を痛める原因となることがあります。
- 椅子の脚の取り付けは、根元までしっかり締め付けてください。
- 可動・回転機能付の操作を行う場合は、周りの状況を確認の上ご使用ください。
- 直射日光の当たる場所に長時間置くことは、変色・ゆがみ等の原因になることがあります。
- 設置する前に、床との設置面を確認の上ご使用ください。
- 家具の設置、使用状況によっては床材(木・石・フロアクッション等)の性質上、設置面にキズや塗料による汚染が考えられますのでキズつき防止ゴムパット等をとりつけるか、カーペット等を敷いてご使用されることを、お勧めします。
- 化粧品類の付着で、張地(ビニールレザー)が硬化する恐れがありますので、定期的にお手入れ(レザークリーナーで拭き取る等)を行ってください。
- ガラスの場合は強く叩いたりすると、割れるので注意してください。
- 組み立ては、必ず説明書に添って行ってください。
- 可動部に手を入れたり、触ったりしないでください。
- 椅子に座らせた幼児を、一人で放置しないでください。
- ボルトやネジが緩んだまま使用しないでください。
- 溶接の外れや部品の欠落、木部のヒビ割れなど異常がある場合は使わないでください。
- 人を乗せたままでの移動はしないでください。
- お子様だけで使用させないでください。
- 火気に近づけないでください。

INDEX

50音

あ KC アース.....46
L アーミン.....158
アームレスト.....180
アイトーン.....229
CL アイン.....178
KC アオ.....51
SC アオ.....112
青柳(あおやぎ).....236
KC アクト.....85
足のせ.....123
アシスト.....77
L アピオス.....155
DC アベニール.....58
DC アマーレ.....76
KC アルピナ.....96
KC アルピノ.....45
DC アロース.....60
淡雪(あわゆき).....239
KC アンブル.....85

い KC イースト.....84
KC イーデン.....97
彩(いろどり).....238
L イングリット.....149
LT イングリット.....203
L インベリア.....146

う L ヴァル.....127
ウィルデスク・チェスト.....233
ウイנק.....225
DC ヴェヌー.....56
TF ウェリント.....208
L ウェルノ(II).....101
L ヴォルタ.....167
ウッドスツール(A).....109
KC ウト(II).....51
SC ウト(II).....115
DC 卯波(うなみ).....69
L ウル.....145
運搬車A・E.....94
運搬車F・T・P.....137

え SC エヴォ.....107
DC エカ(II).....56
KC エクリ.....85
DC エクレール.....57
L エステラ.....154
DC エミイ.....64
BC エリオ.....126
エレガン.....229
LT 円月(えんげつ).....206

お L オーバス.....142
L オービット.....165
KC オックス.....53
オットマン21号.....226
DC オディ.....43
SC オン(II).....107
SC オン(II)C.....118

か DC 笠間(かさま).....68
L カデット.....151
LT カデット.....205
DC カナメ.....65
SC カナメ.....117
仮眠クッション.....226
仮眠ベッド.....227
L 伽耶(かや).....104
KC カルネ(II).....49
SC カルネ(II).....113
BC カレル.....128
KC カレント.....90
花蓮(かれん).....239

き L キサ.....144
貴重品保管庫.....230
キッチンカウンター.....233
KC キャメロン.....53
L キュリアス.....166
LT キュリ.....210
京友禅(きょうゆうぜん).....238
居室用ベッド.....234

く CL クイント.....178
L クウ.....145
国見(くにみ).....200
SC クミン.....107
L グラナート.....154
クラルス.....226
FC クリア.....73
DC クレピア.....62-63
FC クローネ.....71

け DC 月華(げっか).....69

こ 小粋(こいき).....238
更衣ロッカー.....230
DC 光明(こうみょう).....68
L コースト(II).....150
KC コートニー(I).....84
SC コートニー(III).....110
コーナーガード.....174
KC コキエ.....83
SC コキエ.....120
DC コスタ.....92
L コスモ.....104
FL コスモ.....78
KC コメット.....83
L コルティ.....156
DC コルベル.....74
FC コンフォート.....74

さ サイドテーブル21号.....226
サウナチェア21号.....226
KC サガン.....91
笹川(ささがわ).....239
笹雪(ささゆき).....238
L サマンサ(II).....146
KC サルース.....93
T サルース.....207
KC サロット.....98

し KC シーダ.....83
L シーナ.....157
LT シーナ.....205
DC シェラン.....56
L シェル.....147
KC シェルツ.....81
KC シガー(II).....53
LT 乗(しずく).....206
KC シスル.....83
KC ジップ.....93
L シフリ.....143
シューズロッカー.....230
KC ショール(III).....54
KC ショール.....86
KC シャンテ.....87
白鳥(しらとり).....199
DC シンシア.....74

す 水仙(すいせん).....239
スーパースペイリー.....254
朱雀(すざく).....200
スタンドフレームK.....123
R スツール(B・Y).....109
R スツール(T).....233
ステッキホルダー.....77
ステッキホルダーケース.....70
KC スポンジ.....95

せ セイオン.....254
KC セイラス.....98
L セザミン.....148
CL セスト.....179
銭小紋(ぜにこもん).....238
KC ゼファ.....96
CL セプティ.....177
SC セポリー.....109
DC セレステ.....60
セレクトテーブル.....218
KC セレ.....92
KC セレン.....80
SC セレン.....120
L ゼン.....141
LT ゼン.....204

そ ソフティ.....254
L ソラ.....102-149
LT ソラ.....201
L ソルジュ.....103

た L ターブル.....167
ターンテーブル.....222

L ダイアン.....150
L ダイス.....103
DC 匠(たくみ).....68
タタミブラバート.....254
タタミボックス.....233
R 脱衣カゴ.....227
R 脱衣キャビネット.....227
R 脱衣ラック.....227
KC タッシュ(II).....52
DC タフィ(アームレス).....99
LT タルス.....212
DC タン.....58

ち KC チアリー.....54
SC チアリー.....116
KC チェント.....92

つ 衝立.....236

て L ティクト.....103
CL ティセット.....179
テーブルトップ.....184
テーブルフレーム.....190
L テーレ.....102
KC ティノ.....83
BC テオ.....125
SC テック.....121-122
KC デフィ.....90
T デライト.....207
T テラノ.....207
KC テリス.....54
KC デル.....81
SC デル.....121

と KC トゥーリ.....91
KC トゥナー.....46
DC トート.....99
巴(ともえ).....199
L ترام.....152
L ドリス.....143
LT トルク.....213
KC トルシュ.....91
SC トレーク.....110
SC トレークC.....121
L トレッカ.....100
L ドン.....101
LT ドン.....206

な SC ナイヴ.....108
KC ナックス.....81
七瀬.....236
L ナレア.....140

に L ニードル.....151
DC ニーニ.....55
SC ニーニ.....112
二段ベッド.....234

ぬ KC ヌーク.....52
L ヌルッカ.....100

ね DC ネオ(アームレス).....99

の KC ノームス.....85
SC ノック.....121
DC ノト.....64
SC ノト.....117
L ノルチェ.....105

は SC ハース.....107
ハードグリップ.....254
パーソナルブース.....170
ハイチェア.....66
L ハイベンチ(III).....169
KC バイン.....99
KC バウラ.....93
T バウラ.....207
萩(はぎ).....239
SC バギー.....122
SC バッソ.....110
バディステーブル.....207
KC バナ.....93
T バナ.....207
L バナー.....100
DC 花山(はなやま).....65
パネルスクリーン.....237
L パベリIII.....160
SC 早瀬(はやせ).....117
DC バコ.....55
バリ.....229

張地サンプル.....240
L ハル.....104
KC バルーン.....84
L バルク.....161
DC バルセロナ.....99
SC ハルネ.....106
KC バルム.....105
L バロット.....168
FC ハンナ.....72

ひ DC ビーク.....77
KC ヒール.....52
DC ビエール.....61
SC ビエール.....116
KC ビエニ.....52
L ビゴ.....131
DC ヒジリM.....65
L ビスタ.....159
ヒノキマクラ.....227
日和(ひより).....69
L ビルヴィ.....150
LT ビルヴィ.....201
LT ビルゴ.....204
KC ヒンメル(II).....52

ふ KC ファロ.....50
SC ファロ.....114
KC フィーグ.....51
SC フィカス.....108
SC フィカス(II).....118
KC フェエダ.....82
LT フェルマ.....211
L フェネル.....155
フォールディングチェア.....137
フォールディングテーブル.....217-222
KC フォーン.....48
FC フォリア.....71
DC プリマー.....61
KC プリメーロ.....102
T プリメーロ.....202
KC ブルーナ.....83
SC ブルボ.....122
KC プレア.....90
DC フレイ.....44
KC プレーブ.....54-86
DC プレッツァ.....58
SC プレッツァ.....115
KC フロウ.....85

へ L ベイス.....131
SC ベイネ.....109
KC ベーレ.....110
L ベルルーガ.....141
LT ベルルーガ.....205
DC ベルルージャ.....73
DC ベルター.....61
SC ベルター.....116
R ベンチF.....227
KC ベンナ.....82

ほ ボウ.....66
L ボーア.....130
LT ボース.....213
ボールハンガー.....237
牡丹(ぼたん).....239
SC ボトス(K)(M).....108
ボトム.....235
ボラール.....228
KC ボルク.....47
DC ポレット.....55

ま L マートル.....103
DC マードレ.....59
マーベルベンチ.....228
KC マイラ.....87-105
L マクレーン(II).....142
マッサージ台.....227
マットレス.....235
DC マリオット(アームレス).....99
KC マルモ.....53
DC マレーナ(II).....59

み DC 滞(みお).....67
DC ミソノ.....64
DC ミミック(II).....63
DC 美山(II)(みやま).....68
KC ミル.....40

む L ムール.....103

め	KC	メルロ(II)	47	LT	ラモーラ(II)	201	SC	レプリC	121		
	SC	メルロ(II)	114	FC	ランビ	72	MT	レンツ	209		
も	L	モイ	169	り	KC	リーベ	93	ろ	ロフトベッド	234	
	CL	モース	177		KC	リヴェーラ	90	DC	ロラン	55	
		木製椅子用脚先端ブラバート	254			リエース	224	KC	ロロ	48	
	LT	モノリス	205		KC	リエータ	92	わ	SC	ワイル	108
	KC	モルソー	53		L	リコッタ	166	SC	ワイルSB・C(II)	118	
	SC	モルソー	112		LT	リコッタ	206				
	L	モルト	157		L	リジュール	105				
	KC	モルン	91		DC	リッシュ	59				
や		八坂(やさか)	69		FC	リディアン	71				
		八雲(やくも)	236		L	リトリート	131				
ゆ		夕霧(ゆうぎり)	200		DC	リノア	42				
	LT	ユウシュン(II)	202		KC	リフト	54				
	SC	ユース(II)	108		SC	リフト	116				
	DC	ユーリ	59		DC	リブラ(III)	60				
	KC	ユール	48		DC	リュウアン	64				
	KC	ユニ	45		L	リレート	161				
	L	ユニ	168		FC	リングF	73				
	KC	ユラ	79	る	KC	ルーヴル	95				
	SC	ユラ	119		SC	ルーエ	120				
ろ	L	ライザ(II)	148		KC	ルーシュ	98				
	FC	ラウナ	72		KC	ルウナ	41				
	L	ラウハ	101		SC	ルウナ	111				
	L	ラウンデル	102		DC	ルーミン	89				
	L	ラティーナ	147		KC	ルーラ	93				
	L	ラト	144		FC	ルガード	60				
	SC	ラトヴァ	113		L	ルガン	140				
	L	ラドンナ	100		DC	ルスカ	58				
	L	ラハティ	101		SC	ルッカ	121				
	L	ラファ	105		DC	ルミナ	89				
	L	ラフィース	162・163		KC	ルンド	81				
	KC	ラフィネ	80		BC	ルンネ	128				
	SC	ラフィネ	119	れ	DC	レアール	89				
					L	レイク	104				

数字

0	MT	013	217	T	306(II)	189	ST	870	222	
	MT	014	217	SC	316	122	ST	871	222	
	MT	015	217	SC	350	122	ST	872	222	
	MT	020	217	SC	369	122	ST	873	222	
	MT	021	217	SC	385	122	ST	874	222	
	MT	022	217	4	BR	450	T	893(II)	184	
	MT	023	217		BR	451	T	894(II)	188	
	MT	025	217		BR	452	T	895(II)	197	
					BR	453	9	BR	99N	134
1	T	100	186		L	504	DC	900	94	
	T	110	184		FL	506	DC	903	94	
	BR	117	134		L	510	DC	907	94	
	BR	120	133		L	510	DC	908	94	
	BC	134	136		FT	520(II)				
		136	136		LT	568				
	SC	137	122		L	570				
	BR	140	133		L	571				
	BR	150	133		LT	575(II)				
	OP	152	137		LT	577(II)				
	OP	153	137		LT	588(II)				
	LT	162(II)	204		LT	598				
	BR	170	133	7	FC	702				
	MT	178	216		FC	704(II)				
	MT	182	214		T	720(II)				
	MT	183	215		DC	725S				
	MT	184	214		DC	725M				
	MT	188(II)	215		DC	790				
	MT	190	217		SC	790				
					T	793(II)				
					T	797(II)				
2	FT	203	221	8	FC	800(II)				
	FC	211	75		FC	801				
	FC	212	75		T	803(II)				
	FT	215(II)	218		T	805				
	BC	218	136		T	809				
	R	220	227		T	813				
	FT	225	218		T	815				
	BC	232	135		T	815				
	FT	245(II)フレーム	220		T	820				
	T	256	187		T	820(II)フレーム	220			
	T	266	187		T	828				
	FT	297フレーム	219		T	850				
	FT	298(II)フレーム	219		DC	852				
					T	866				
3	SC	303	122		ST	868				
	T	304(II)	188		ST	869				

アルファベット

A	AR1・2	180	TF	OS-S(III)	196		
	ACX4	230	P	TF	PE	195	
	APB	230			PH-30	237	
	AYSL2	230	R	TF	R30	193	
	AYSL3	230		TF	R40	193	
	AYMPY4	230		TF	R45	193	
	AYMPZ4	230		TF	R50	193	
	AYMP4	230		TF	R60	193	
	AYCP4	230		TF	R64	193	
	AYCPZ4	230		TF	R65	193	
	AYMS3	230		TF	R75	193	
	TF	AX	194	S	TF	S40	193
C	Cパネル	237		TF	S45	193	
	CBF	175		TF	S50	193	
	CBY	175		TF	SE	194	
	TF	CH	195		SH-001・002	77	
	TF	CK47	193		SH-004	77	
	TF	CK58	193		SSB	180	
	CSA	176			SSC	180	
	TF	CX	194		SSD	180	
	TF	CXTB	194		SSE	180	
	TF	CXV	194		SSF	180	
E	E.O.S	180			SSG	180	
F	FB	173			SSH	180	
	FK	172			SSI	180	
	FKN	172			SYシリーズ	207	
	FKP	173			SEGシリーズ	207	
	TF	FX	194	U	TF	U43	193
H	HRシリーズ	232	W	WBスタンドフレーム	123		
I	TF	ID	194		WKアングル	195	
		INNOシリーズ	207		WKA	195	
K	TF	KX	194		WKB	195	
M	TF	MX	194		WKD	195	
	TF	M43	193		WFスタンドフレーム	123	
O	OCT-C	196	Y	TF	Y43	193	
	OCT-H	196					
	OGT-E	196					

HIKARI'S Sustainability

より良い未来の実現。それは、一脚の椅子から

私たちは、人と地球にやさしい安全と安心を追求した質の高い家具による空間作りを目指し、豊かな暮らしの進化に貢献します。そして、環境負荷の低減を意識した多様な事業活動を重ねながら、持続可能な世界の実現へ、その一歩を踏み出し続けます。

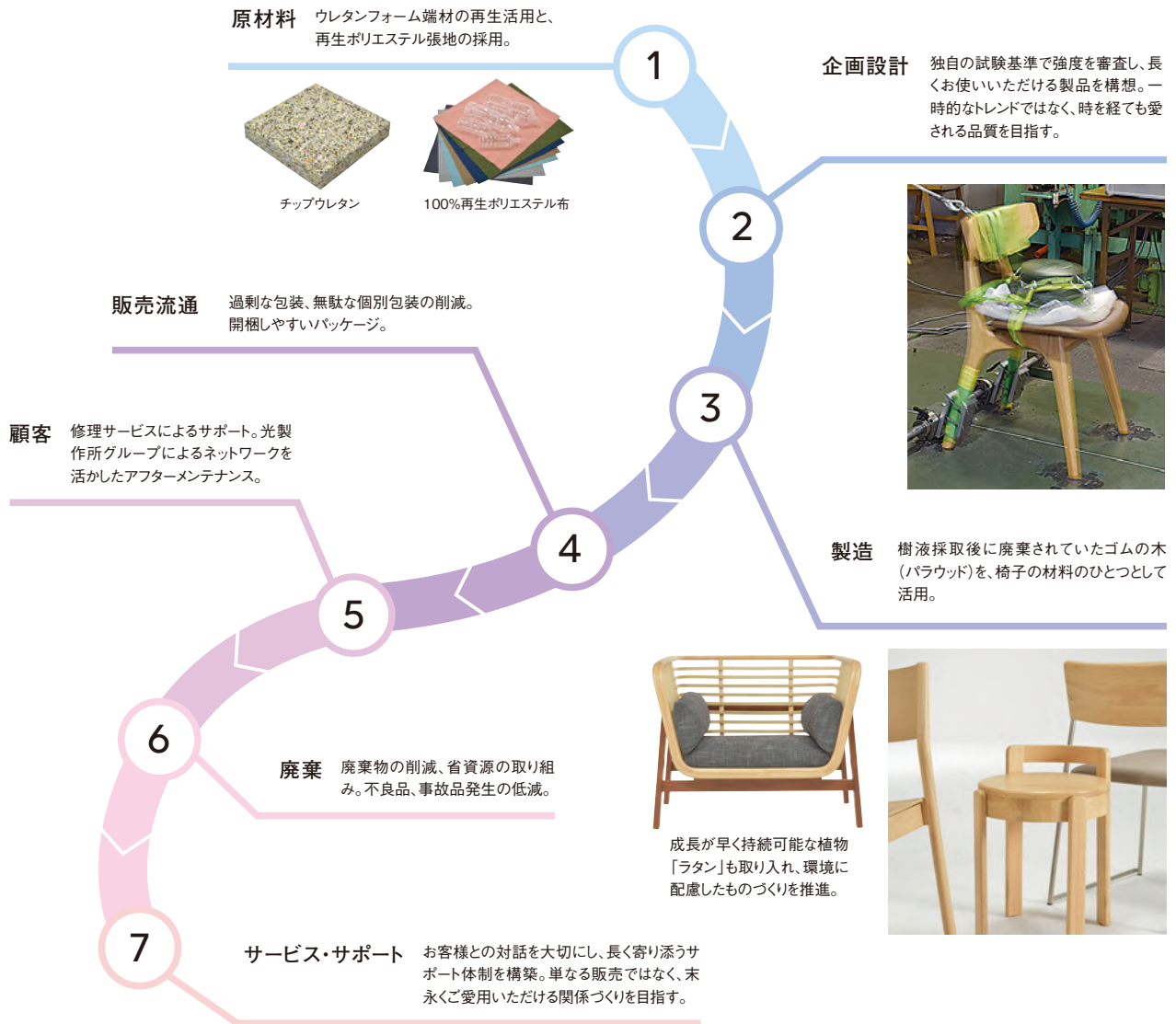

廃棄予定の木材を使用したベンチスツール、量産時にでた端材を甲板に使用した天板、繊維廃棄物をリサイクルした繊維板を材料にした椅子テーブル等、「アップサイクル」をテーマに試作、提案を行っています。材料の20パーセントのリサイクル材を含むアルミ製品、再生ポリエステルを原料とした椅子張地、海洋プラスチック製椅子の採用、環境に配慮した素材を積極的に活用します。

SHOWROOM

1000坪のショールームにはコントラクト商品・ホームユース商品を多種多様に取り揃えて展示。
実際に商品を確認しながらご商談いただけます。



開館曜日 月～金曜日
開館時間 AM10:00～PM5:00
所在地 〒120-0046
東京都足立区小台1-19-1
流通営業本部6Fショールーム
TEL 03-3870-1721
FAX 03-5244-7772
ご予約 ショールームのご来館は
事前にご予約をお願い致します。
(一般の方のご来場はご遠慮いただいております。)

私たちは、
時代のニーズを先取りした家具を
トータルに提案し続けます。

当社は半世紀にわたり、業務用・家庭用を問わず、あらゆる種類の家具を幅広く製作しております。それぞれの家具には、さまざまな用途に適合する確かな品質が要求されます。そのため、商品の企画から素材の選定、加工、組立、塗装、仕上げの全工程にわたって一貫した生産体制をいち早く確立し、さらに各工程で熟練の家具職人が一点一点を厳しく品質チェック、厳格な品質管理体制をクリアした商品だけを、光製作所の家具として世に送り出しています。

東京本社
〒116-0012 東京都荒川区東尾久4-7-1
TEL:03-3800-0111

流通営業本部
〒120-0046 東京都足立区小台1-19-1
TEL:03-3870-1711

大阪支社
〒546-0022 大阪府大阪市東住吉区住道矢田5-4-32
TEL:06-6704-2331



この紙は、FSC®認
証材および管理原
材料から作られて
います。



